

# Catalogus



# Dakraam Maten & Codes

Het Keylite dakraam assortiment is verkrijgbaar in maar liefst 38 maten. De onderstaande matrix kan worden gebruikt om een keuze te maken uit alle afmetingen en uitvoeringen van de Keylite dakramen.

Naast de gelakte houten dakramen heeft Keylite de keuze uit dakramen met een witte coating (WF) of vol kunststof (P). Daarnaast kan men kiezen uit de klassieke versie (CW) en/of een geïntegreerd gordijn (I). De keuzes zijn te combineren, bijvoorbeeld CW-WF-I-CP, een klassiek, wit gecoat tuimelraam met een geïntegreerd gordijn.

<b>CP</b>	Grenen Tuimelraam	<b>P</b>	Vol Kunststof
<b>FE/TH</b>	Grenen Vlucht-Uitzettuimelvenster	<b>CW</b>	Klassiek
<b>WF</b>	Witte Polyurethane Coating	<b>I</b>	Geïntegreerd Gordijn

		Breedte (mm)					
		550	660	780	940	1140	1340
Hoogte (mm)	550	<b>01XS</b> CP WF		<b>04XS</b> CP WF	<b>07XS</b> CP WF	<b>08XS</b> CP WF	<b>09XS</b> CP WF
	700	<b>01S</b> CP WF CW				<b>08S</b> CP WF CW	
	780	<b>01</b> CP WF P CW I	<b>03A</b> CP WF P CW I	<b>04A</b> CP WF P CW I	<b>07A</b> CP WF P CW I	<b>08A</b> CP WF P CW I	<b>09A</b> CP WF P CW I
	980	<b>02</b> CP TH WF P CW I	<b>03B</b> CP TH WF P CW I	<b>04</b> CP FE WF P CW I	<b>07B</b> CP FE WF P CW I	<b>08B</b> CP FE WF P CW I	<b>09</b> CP FE WF P CW I
	1180	<b>01C</b> CP FE WF P CW I	<b>03</b> CP FE WF P CW I	<b>05</b> CP FE WF P CW I	<b>07C</b> CP FE WF P CW I	<b>08</b> CP FE WF P CW I	<b>09C</b> CP FE WF P CW I
	1400	<b>01F</b> CP FE WF P CW I	<b>03F</b> CP FE WF P CW I	<b>06</b> CP FE WF P CW I	<b>07F</b> CP FE WF P CW I	<b>08F</b> CP FE WF P CW I	<b>10</b> CP FE WF P CW I
	1600	<b>01G</b> CP FE WF CW I	<b>03G</b> CP FE WF CW I	<b>04G</b> CP FE WF CW I	<b>07</b> CP FE WF CW I	<b>08G</b> CP FE WF CW I	<b>09G</b> CP FE WF CW I
	1800			<b>04XL</b> CP WF CW			

**Let op:** Alle maten, behalve de XS, zijn voorzien van een isolatiekraag. Niet alle opties zijn uit voorraad leverbaar, informeer naar de levertijd bij het Keylite verkoopteam.

# Inhoud

## INNOVATIE

Waarom Keylite?.....	04
<b>NIEUW</b> Keylite Polar Volledig Kunststof.....	06
Belangrijke eigenschappen van elk Keylite dakraam.....	10
Flick Fit Bevestigingsbeugels.....	12
Sneller, Lager, Warmer.....	14



## KEUZE

Natuurlijk Licht In Iedere Ruimte.....	20
Product Keuze.....	22
Open Elektrisch.....	24
Fijn Daglicht.....	26
Energie Zuinige Beglazing.....	28
Geïntegreerd Gordijn.....	30
Breng Kleur Met Gordijnen.....	32

## DAKRAAM ASSORTIMENT

Tuimelraam.....	36
Uitzettuimelvenster.....	38
Klassiek Dakraam.....	40
Dakraam Koppel Opties.....	42
Dakserre.....	44
Verticaal Bi-Lite Dakraam.....	46
Nokvenster.....	47
Lichtstraat.....	48
Platdakstelsysteem.....	50
Combi Platdakstelsysteem.....	51
Sunlite Daglichtspot.....	52
Sunlite Systeem Hellend dak.....	54
Platdak Sunlite Systeem.....	55
Rookventilatie Dakraam.....	56

## GOOTSTUKKEN EN ACCESSOIRES

Accessoires.....	57
Enkelvoudige Gootstukken.....	58
Combinatie Gootstukken.....	59
Hulpstukken Voor Een Perfecte Installatie.....	60
Dakraam Ondersteuningsbalk / Afwerklijst.....	61

## RAAMDECORATIE EN TOEBEHOREN

Keylite Raamdecoratie.....	62
Handbediende Gordijnen.....	64
<b>Nieuw</b> Solar Gordijnen.....	66
Elektrische en Solar Gordijnen.....	67

## ZOLDERTRAP

Zoldertrap.....	68
Installatiehandleiding.....	70

# Waarom Keylite?

Keylite staat voor innovatieve oplossingen.  
Dit geldt voor alle Keylite producten,  
maar ook voor onze service.



## Betere prestaties, zonder meerprijs

Alle Keylite dakramen bezitten standaard unieke eigenschappen. Waar u bij andere dakramen extra betaalt voor opties, alleen om dezelfde prestaties als Keylite te evenaren, is dit bij Keylite de norm.

### Meer voordelen!

- ✓ **Standaard: Expanderende Isolatiekraag**
- ✓ **Standaard: Verdiepte Inbouw**
- ✓ **Standaard: Warm Edge Beglazing**



## Bewezen design, kwaliteitsmaterialen

Keylite is onderdeel van een toonaangevende bouwmaterialen producent en heeft meer dan 30 jaar ervaring in het design en het produceren van hoogwaardig presterende bouwmaterialen voor de Europese markt.

Al ons hout is FSC® Gecertificeerd en komt uit van verantwoorde bronnen, dus u bent ervan verzekerd dat wij verantwoordelijk omgaan met het milieu.



## Gepatenteerde innovaties

Keylite's innovaties zorgen ervoor dat onze producten uniek presteren.

Door de gepatenteerde innovaties hebben alleen Keylite dakramen bepaalde unieke eigenschappen. Al deze eigenschappen zijn ontworpen om de prestaties te verbeteren en het installeren, gebruik en onderhoud te vereenvoudigen.



## 10 Jaar garantie

Keylite Dakramen en Gootstukken hebben een productgarantie van 10 jaar.

Wij vertrouwen erop dat onze producten meer dan 10 jaar probleemloos presteren.

Alle elektrische onderdelen, raamdecoraties en accessoires hebben een productgarantie van 3 jaar.



## Prima Service

Keylite's technische afdeling en al onze dealers helpen u graag bij uw ontwerp en bij het kiezen van de juiste uitvoering van de dakramen. Wij staan altijd tot uw dienst, ook wanneer het aankomt op het aanbod en de levering.

Heeft u achteraf vragen of hulp nodig bij het kiezen van raamdecoratie? Neem ook dan contact met ons op. Ons telefoonnummer staat achterop deze brochure.



## Goedgekeurd

Wij nemen de tijd voor het verkrijgen van certificaten. Diverse instanties hebben de goedkeuring van zowel onze producten als ons bedrijf gegeven. De certificaten van derden geven u het vertrouwen dat Keylite de juiste keuze is voor uw project.

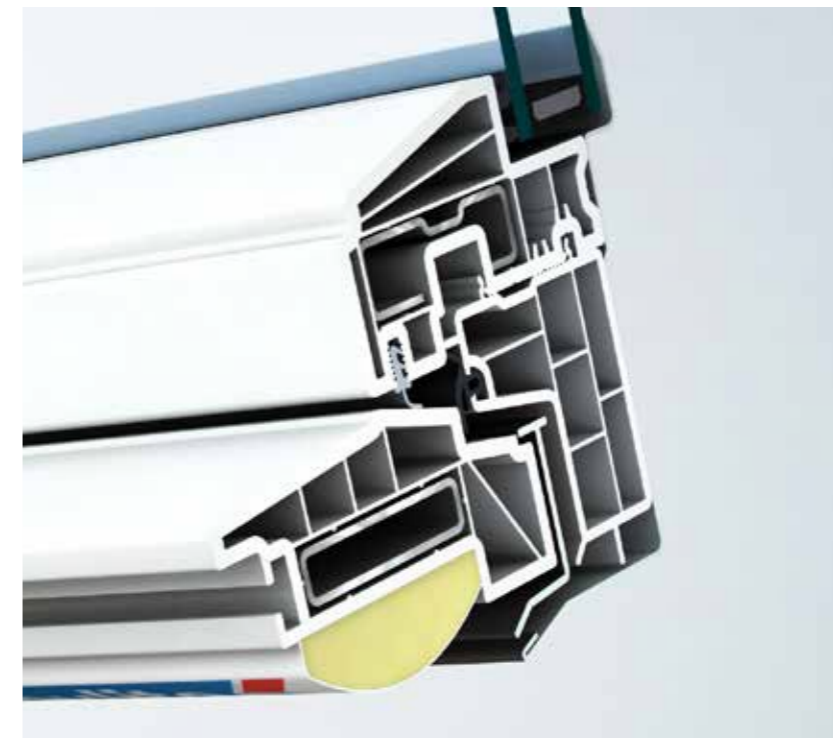

British Standards Institution



Naleving van de EU-wetgeving



BBA certificaten voor tuimelramen



Nationaal goedgekeurde bouw specificaties



FSC® Gecertificeerd\*



Rainforest Alliance Certified™

\*Kijk voor FSC® gecertificeerde producten

NIEUW VOLLEDIG KUNSTSTOF

**keylite**   
**Polar**®

## Wit Kunststof Dakramenassortiment

Het Keylite Polar assortiment combineert innovatief design met de nieuwste technologie en precisieproductie. Geen ander dakraam biedt Keylite's unieke innovaties voor een snellere montage, energie-efficiëntie en eenvoudig onderhoud.



UK CONSTRUCTION NEWS  
SPECIALISTS AWARDS 2018



UK HOUSEBUILDER  
PRODUCT AWARDS 2017



IRISH CONSTRUCTION  
INDUSTRY AWARDS 2017

**Polar**



### Helder Wit

Polar combineert de heldere witte afwerking van kunststof met het nieuwste dakraamontwerp als aanvullende inrichting van het hedendaagse huis. Het witte Polar dakraam past perfect bij de witte plafonds en helpt het natuurlijk licht binnen de kamer te maximaliseren. Kortom het Polar dakraam past in ieder huis.

### Onderhoudsvrij

De lange levensduur van het Polar dakraam is gegarandeerd door het gebruik van alleen premium kunststoffen. Het kwaliteits kunststof zorgt ervoor dat het Polar dakraam onderhoudsvrij is. Om de mooie uitstraling te behouden wrijft u slechts enkele keren met een vochtige doek over het witte kunststof. Voor het gemak zijn ook de dakraam scharnieren onderhoudsvrij. Schuren, lakken en smeren is dus met het Polar dakraam nooit nodig!

### Uitstekende Isolatie waarde

Het Polar-assortiment is anders dan alle andere. Uniek is de expanderende geïntegreerde isolatiekraag die tegenstand biedt tegen warmteverlies en koudebruggen. De isolatiekraag omringt het frame met een dikke isolerende schuimlaag, waardoor de ruimte tussen het dakraam en het dak gevuld is. Bovendien is ieder Polar dakraam voorzien van warm edge én gasgevulde beglazing om de algehele isolatie te verbeteren.

### Uitgebreid assortiment

Zoals u van Keylite gewent bent, is ook het vol kunststof witte Polar dakraam in vele maten en de diverse uitvoeringen beschikbaar.

### Eenvoudig gemonteerd

De gebruiksvriendelijke Keylite dakramen zijn zo ontworpen dat ze makkelijker te monteren zijn. Onze gepatenteerde flick-fit bevestigingsbeugels zijn voorgemonteerd in het raam. Deze ingebouwde innovatie maakt het mogelijk dat het dakraam meteen uit de doos op het dak kan worden geplaatst. Deze en vele andere eigenschappen zorgen voor een snellere en eenvoudige installatie van het Keylite dakraam.

### Vochtbestendig

De natuurlijke weerstand van kunststof tegen vocht maakt dat het Keylite Polar dakraam even goed presteert in een vochtige omgeving als in een droge. Ideaal dus voor iedere kamer, zelfs voor extreem vochtige badkamers en keukens.



# Belangrijke eigenschappen van elk Keylite dakraam

## Geïntegreerde Isolatie Kraag

Door simpel en alleen het tape weg te trekken, zet onze unieke **Geïntegreerde Isolatie Kraag** uit en wordt de ruimte tussen het dakraam en het dak gevuld. Een beproefde maatregel om het koudebrug effect tegen te gaan.



## Ventilatie Handgreep

Onze Slimline ventilatiegreep heeft een **eigentijdse stijl**. Ontworpen zodat het raam en de ventilatieklep beiden gemakkelijk geopend kunnen worden. De handgreep zorgt voor ventilatie, zelfs wanneer het raam volledig gesloten en vergrendeld is.

## Onderhoudsvrij Scharnier

Het scharnier, het **belangrijkste onderdeel** van het raam, is het enige operationele onderdeel dat beweegt. Keylite heeft dit onderdeel onderhoudsvrij gemaakt.

## Scharnier Fixeer Veer

Door de fixerende veer in het scharnier kan het raam vloeiend en **moeiteloos** in het kozijn worden geplaatst.



## Unieke Flick-Fit Bevestigingsbeugels

De innovatieve voorgemonteerde Flick Fit Bevestigingsbeugels zijn makkelijk in gebruik en zorgen voor een **snellere** installatie van het Keylite raam.



## Click-Fit Afdekkap en Gootstukken

De bovenkap plaatst u **eenvoudig** door deze onder de clips te klikken.



## Laag Design

Het nieuwe ontwerp van de verzonken bovenkap zorgt samen met de gootstukken voor een laag profiel.



## Altijd ventileren

Alle Keylite dakramen zijn voorzien van ventilatie, ook wanneer het dakraam volledig gesloten en vergrendeld is.

### Ventilatiefilter

Het ingebouwde insectenfilter zorgt ervoor dat alleen schone lucht de kamer binnen stroomt.



## Versterkend Staal

Voor extra sterkte en stabiliteit heeft Keylite staal toegevoegd aan de grotere Polar dakramen.



## Warm Edge Beglazing

De standaard beglazing is voorzien van Warm Edge, waardoor er een **nog betere bescherming** is tegen condensatie.

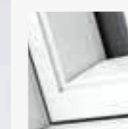

- Keylite Polar Kunststof**
- Vochtbestendig kunststof ideaal voor iedere ruimte in huis, dus ook voor de keuken of badkamer.
  - Onderhoudsvrij kozijn.

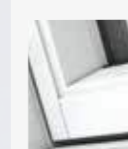

- Wit Gecoat**
- Duurzame, polurethaan coating.
  - Onderhoudsarm kozijn.



- Natuurlijk Grenen Hout**
- Hout met meerdere lagen heldere satijnlak.
  - Praktisch en duurzaam.

# Flick Fit Bevestigingsbeugels



De Flick Fit Bevestigingsbeugels zijn vooraf op het dakraam gemonteerd, zodat het raam snel en makkelijk in de dakopening vastgezet kan worden.



Verder heeft Keylite nog meer unieke innovaties om het installeren van het dakraam met de gootstukken sneller en makkelijker te maken.



- 1. Flick** de voorgemonteerde bevestigingsbeugels aan de onderkant van het dakraam op hun plaats, en stel ze in voor een pannen of leien dak.
- 2. Plaats** het raam in de sparing, laat de Flick-Fit bevestigingsbeugels rusten op de onderste lat. Een afstandsnokje zorgt ervoor dat het dakraam juist gepositioneerd is.
- 3. Draai** het dakraam door de sparing heen en klik bovenste bevestigingsbeugels open. Stel ze in voor een pannen of een leien dak. Schroef het dakraam vast aan het dak.

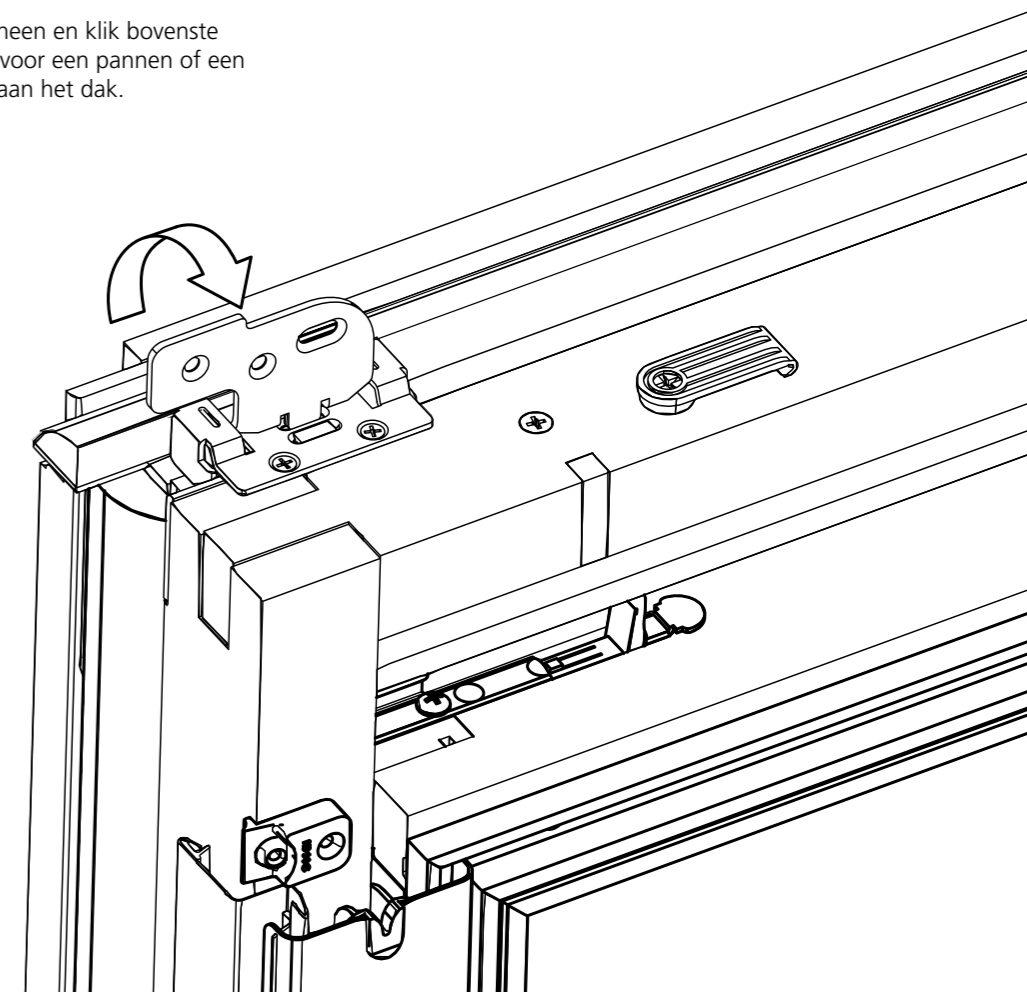

INNOVATIE  
ALS STANDAARD

# Sneller

Makkelijke Installatie

## Nieuwe innovaties zorgen voor een nog snellere en eenvoudigere installatie.

### Flick-Fit Bevestigingsbeugels

Onze unieke Flick-Fit Bevestigingsbeugels zijn voorgemonteerd, zodat het raam zo vanuit de verpakking naar het dak kan worden getild. Na de keuze van leien of pannen dakbedekking kan het raam worden bevestigd.

- Geen losse beugels of schroeven.
- Snelle plaatsing vanuit de doos zo op het dak.
- Gebruiksaanwijzing op het raam.



### Scharnier Fixeer Veer

Door het unieke aangepaste scharnier kan men met een moeiteloze beweging het raam in het kozijn plaatsen.

- Eenvoudig plaatsen.
- Onderhoudsvrij scharnier.



### Expanderende Thermische Kraag

In tegenstelling tot andere dakramen, is onze Isolatie Kraag geïntegreerd in het raamkozijn. De kraag zet zich uit door simpel en alleen de tape weg te trekken en zorgt voor een snelle oplossing voor de isolatie, om zo het koudebrug effect te bestrijden.

- Geen extra aanschaf.
- Voorgemonteerd dus geen tijdsverlies.



### Click-Fit Bovenkap

Eenvoudig plaatst u de bovenkap door deze onder de clips te klikken. Hierdoor heeft u voor het plaatsen van de kap en de gootstukken veel minder schroeven nodig dan voorheen.

- Sneller en eenvoudiger dan voorheen.



**INNOVATIE**  
**ALS STANDAARD**



# Lager

Gestroomlijnd en standaard  
een laag design

## Verzonken ligging

Ieder Keylite dakraam is standaard verzonken, en ligt daarmee dieper in het dak dan voorheen.

De verzonken ligging verbetert de totale uitstraling van het dak en de isolatie van het dakraam.

Het lage design is standaard dus u gebruikt de standaard gootstukken van Keylite, er zijn geen extra kosten aan verbonden.

- Geen extra kosten.
- Verbeterde Isolatie.

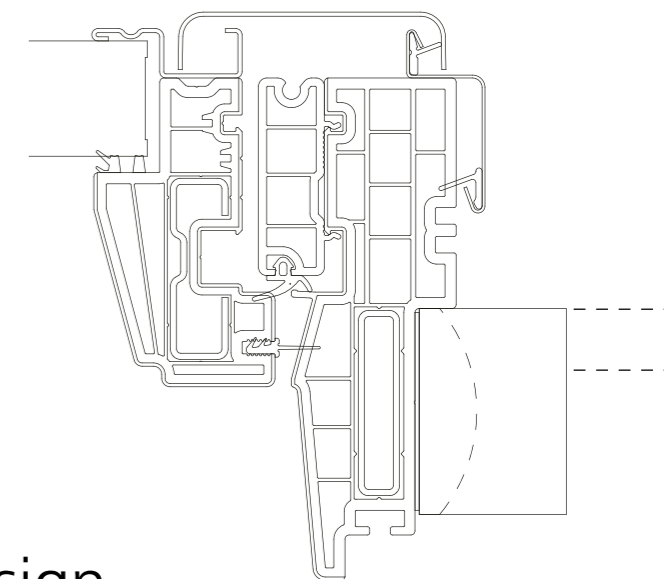

## Bovenkap Met Laag Design

Het nieuwe ontwerp van de verzonken bovenkap zorgt samen met de standaard gootstukken voor een diepere ligging in het dak.

- Nieuw design.
- Lage ligging.

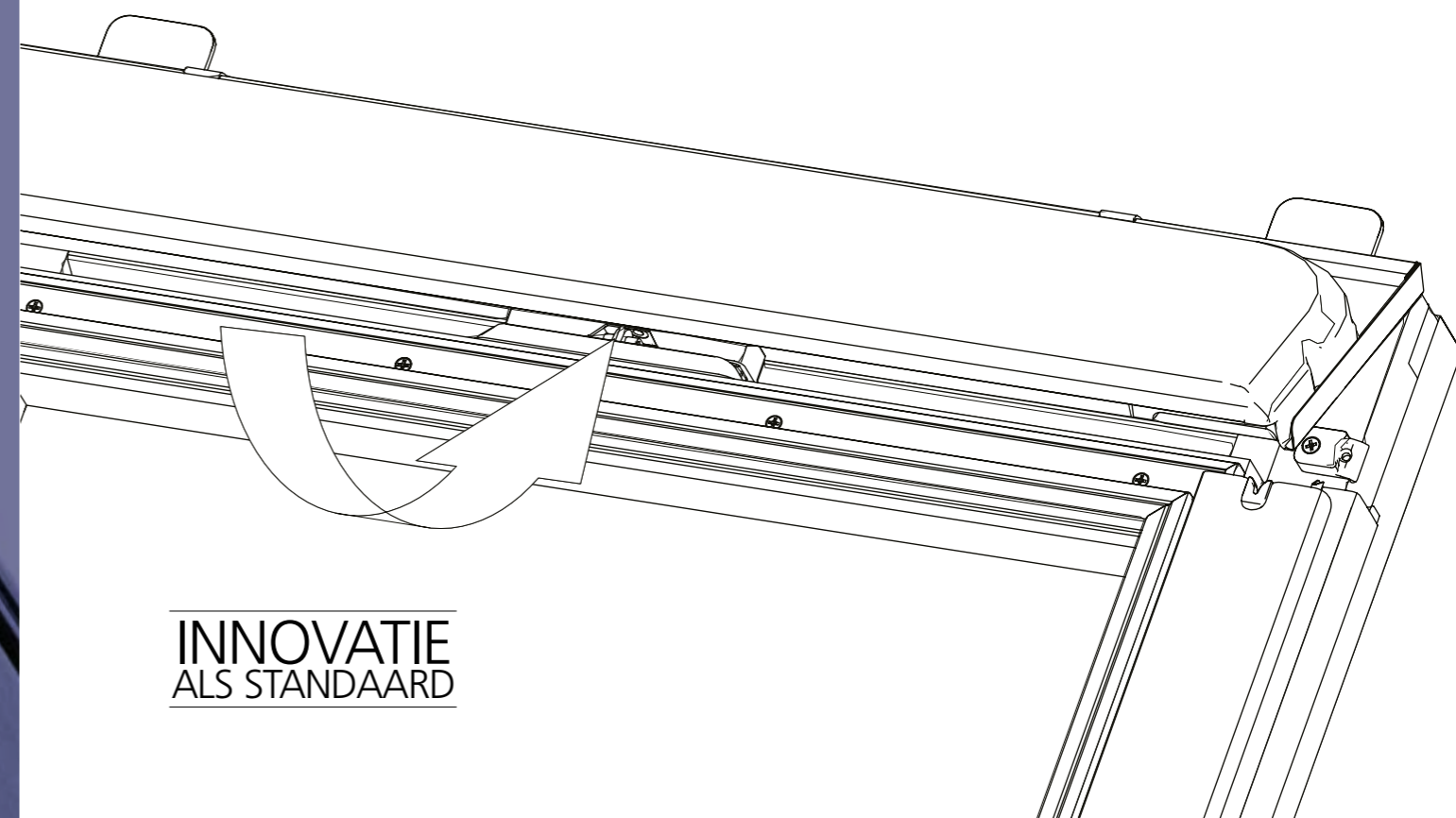

**INNOVATIE**  
ALS STANDAARD

# Warmer

## Uitstekende Isolatie waarde

Geïntegreerde Isolatie Kraag

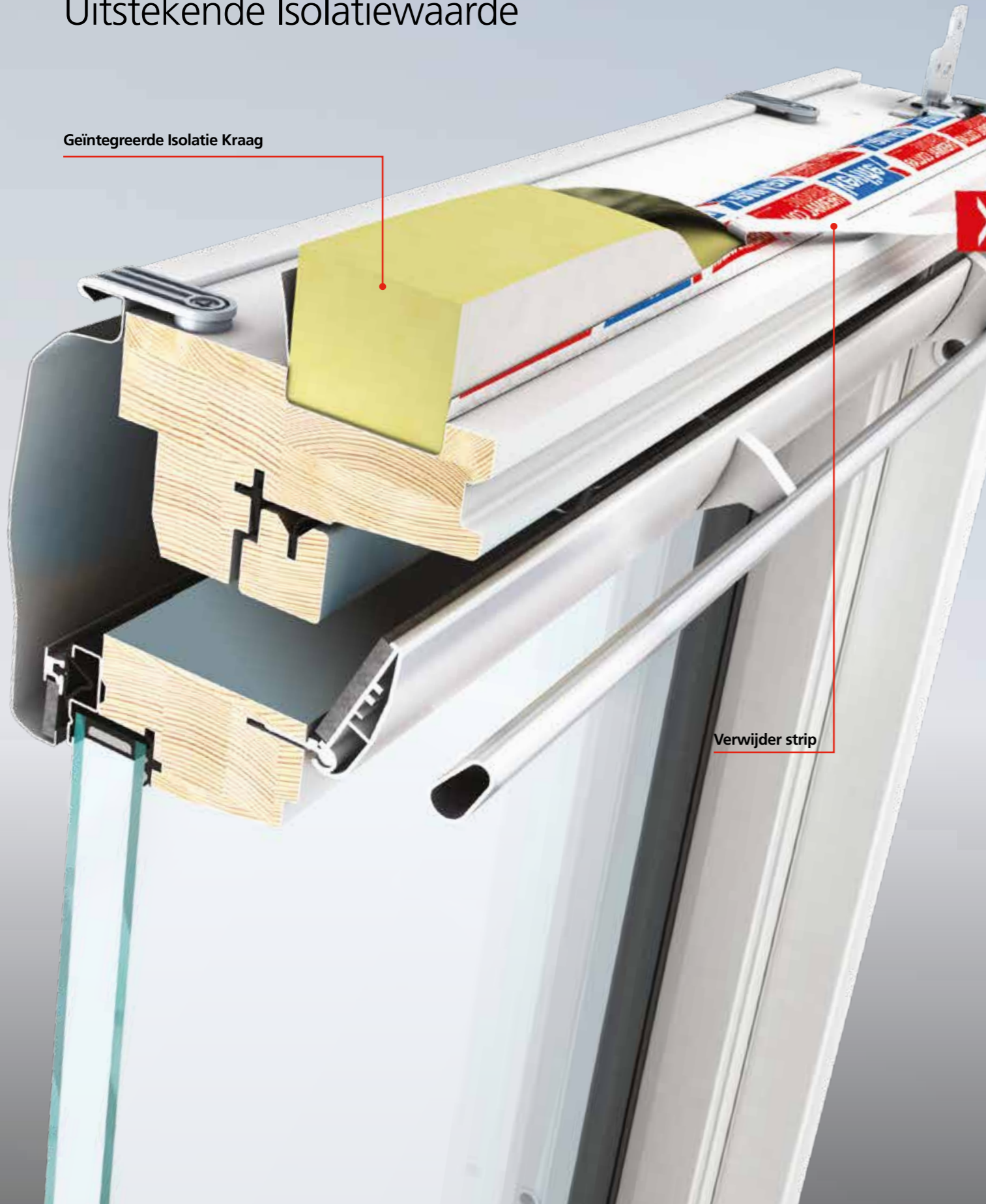

Verwijder strip

## Expanderende Isolatie Kraag

De innovaties van de Keylite dakramen verbeteren de isolatie en U-waarden.

De unieke Expanderende Isolatie Kraag vult de ruimte tussen het dakraam en het dak. Geen enkel ander dakraam heeft een voorgesneden isolatie kraag.

De isolatie zorgt voor minder warmteverlies en vermindering van de koudebrug, hierdoor wordt het risico op condensatie rond het raam geminimaliseerd.

- Betere isolatie.
- Het vermindert condensatie en voorkomt koude bruggen.
- Verbeterd de Psi-waarden.

Keylite dakvenster, standaard verdiept geïnstalleerd met expanderende isolatie kraag.

**Dakopening (inclusief 40mm ruimte)  
U-waarde:**

**1,3 W/m<sup>2</sup>.K**

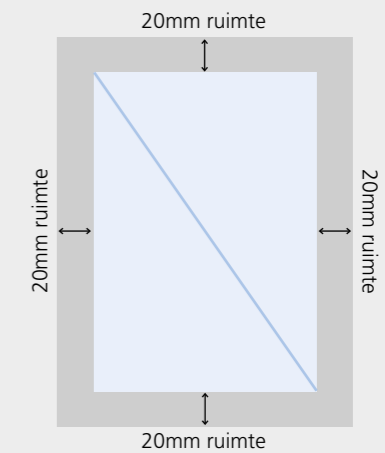

## Warm Edge Beglazing

Ieder Keylite dakraam heeft standaard Warm Edge Beglazing, om de prestaties van het dakraam te verbeteren en de koude overbrugging en condensatie te verminderen.

- Uitstekende beglazing als standaard.
- Verminderen van condensatie.

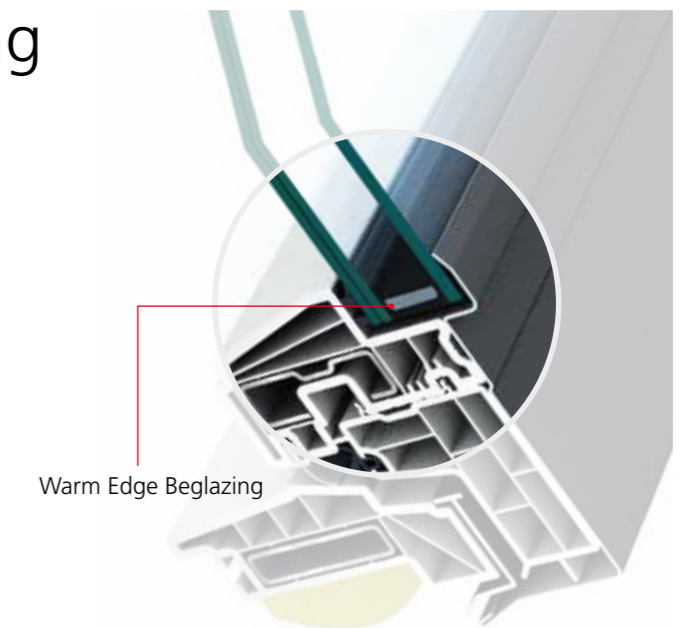

Warm Edge Beglazing

**INNOVATIE  
ALS STANDAARD**

# Natuurlijk Licht In Iedere Ruimte

Terwijl het niveau van daglicht door de seizoenen kan variëren, blijft de richting ervan hetzelfde. Maak gebruik van het beschikbare licht en positioneer de dakramen zo optimaal mogelijk.

Opties voor ieder type dak

## Noordzijde

Gezien er aan deze zijde het minste directe zonlicht komt, kunt u ervoor kiezen om grotere dakramen te plaatsen.

## Zuidzijde

De zuidzijde is de optimale positie, want deze zijde ontvangt volop direct zonlicht.

## Oostzijde

Dakramen aan de oostzijde zorgen voor direct zonlicht in de ochtend.

## Westzijde

De zon gaat in het westen onder en brengt het zonlicht aan het einde van de dag aan de westzijde.

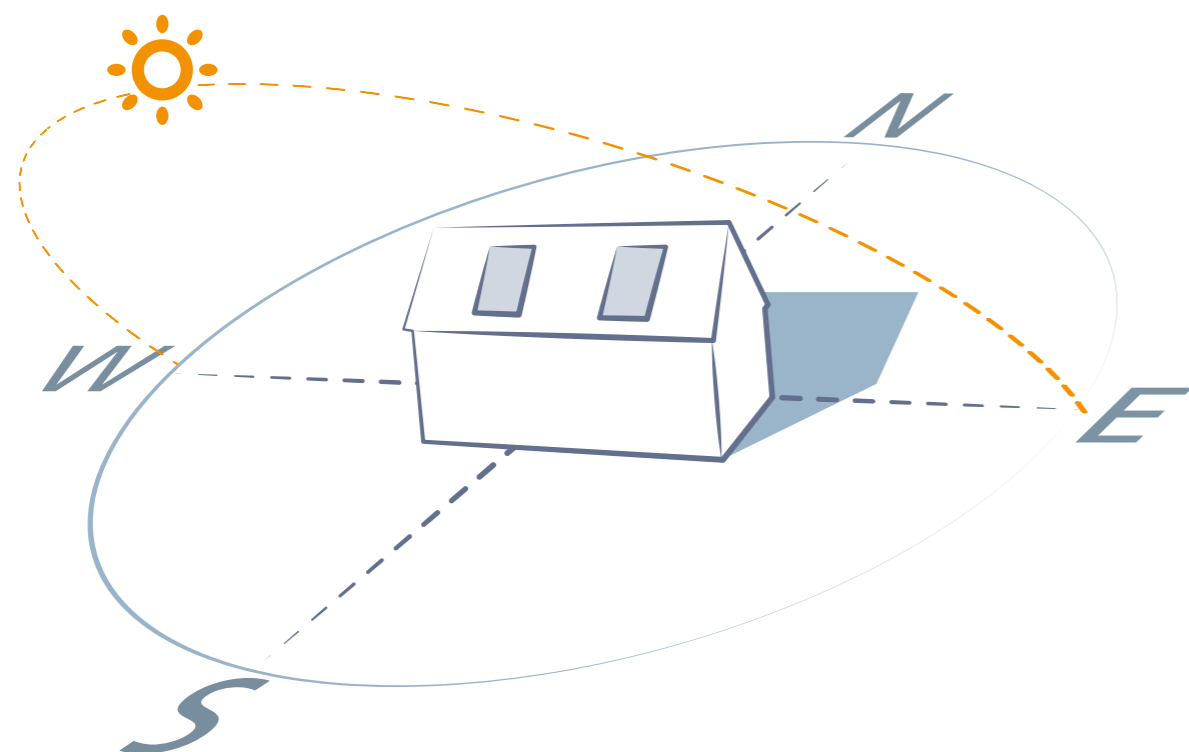

## Schuine Daken

Keylite kan optimaal daglicht en ventilatie bieden op kamers van zowel bestaande als nieuwbouwhuizen met schuine daken. De hoeveelheid licht in de ruimte is afhankelijk van de productkeuze.

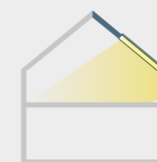

## Verticale Combinaties

Een indrukwekkend effect van de vloer tot het plafond kan worden bereikt door verticale beglazing van de Keylite Vertical Bi-Lite dakramen.

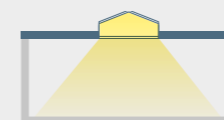

## Lichtstraat

De meest stijlvolle oplossing voor platte daken. Ideaal in zowel de keuken als woonkamer, waar de kwaliteit van het licht en de uitstraling van de lichtstraat de ruimte aantrekkingskracht geeft.

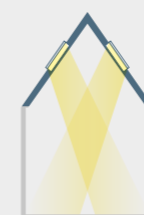

## Gewelfde Plafonds

Ruimtes met gewelfde plafonds worden direct verbeterd door de toevoeging van dakramen. De hoeveelheid licht kan worden geregeld door de grootte, hoeveelheid en plaats van de dakramen.

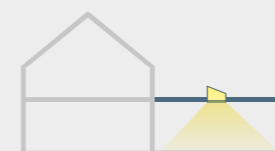

## Platte Daken

Een aanbouw hoeft nooit meer donker te zijn. Voor ruimtes met een platdak is een platdakstelsel een mooie oplossing. Hier brengt u veel licht mee in de ruimte. Ook hier heeft Keylite volop keuze in grootte en hoeveelheid dakramen.

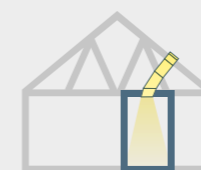

## Afgesloten Ruimtes

Zelfs afgesloten ruimtes kunnen gebruik maken van natuurlijk licht door middel van een Keylite Daglichtspot. Het licht wordt van het dak naar de volgende kamer gebracht. Dé oplossing als de gebruikelijke dakramen niet kunnen worden gebruikt.

# Product Keuze



## STAP 1



### Dakraam Type & Maat

#### Tuimelraam

De meest populaire en veelzijdige keuze. Geschikt voor de meeste toepassingen.

#### Vlucht- Uitstapvenster/ Uitzettuimelvenster

Wanneer ontsnapping mogelijk moet zijn, of wanneer een opening van 45° wordt gewenst.

#### Klassiek Dakraam

Ideaal voor in een traditionele woning, vanwege zijn klassieke uitstraling. Dit dakraam is uiteraard ook geschikt voor nieuwbouw.

#### Verticale Bi-Lite

Door de combinatie van zowel schuine als verticale ramen wordt licht en ventilatie in de kamer gemaximaliseerd.

#### Lichtstraat

De stijlvolle lichtstraat biedt natuurlijk daglicht voor ruimtes onder platte daken. Ideaal voor keukens en woonkamers. De lichtstraat creëert een zee van licht en ruimte.

#### Platdakstelsysteem

Dit systeem is verkrijgbaar voor alle Keylite dakramen, enkel of gecombineerd geplaatst, voor op een plat dak.

#### Nokvenster

Dakramen geplaatst op het hoogste punt in het schuine dak. De nokvensters geven uw dak een opvallende uitstraling.

## STAP 2



### Beglazingsopties

#### Geharde Beglazing

Bevat Warm Edge technologie.

- Geharde buitenste ruit.
- U-waarde dubbel beglaasde eenheid: 1.0 W/m<sup>2</sup>.k.

#### Veiligheids Beglazing

Kies voor Hi-Therm voor extra veiligheid en andere gebruiksvoordelen.

- Geharde buitenste ruit en een gelaagde binnenste ruit.
- U-waarde dubbel beglaasde eenheid: 1.0 W/m<sup>2</sup>.k.
- Veiligheid Plus Beglazing (HTP) Voldoet ook aan de Belgische norm.

#### Driedubbel Beglazing

3-Dubbel glas voor goede prestaties en extra comfort.

- Geharde buitenste ruit.
- Gevuld met Krypton gas wat zorgt voor een U-waarde van de beglaasde eenheid van 0.6 W/m<sup>2</sup>.k.
- Verbeterde geluids- én thermische isolatie.

## STAP 3



### Afwerking Dakraam

#### Keylite Polar Wit Kunststof

Ons witte kunststof profiel is uitzonderlijk vochtbestendig en is daarom ideaal als een onderhoudsvrije oplossing voor elke kamer in het huis, inclusief keukens en badkamers. De gladde oppervlakken van het kozijn zijn eenvoudig te reinigen.

#### Wit Afgewerkt

Kies witte afgewerkte dakramen voor een eigentijdse stijl die er geweldig uitziet in elke kamer. De makkelijk te reinigen polyurethane coating is vochtbestendig.

#### Natuurlijk grenen

Onze standaard blanke afwerking versterkt de mooie natuurlijke uitstraling van het hout. De heldere, satijnen lak is slijtvast en in meerdere lagen aangebracht. Grenen afwerking is een praktische keuze voor de meeste interieurs.

## STAP 4



### Bediening

#### Handbediend

Onze ramen zijn standaard voorzien van handmatige opening en ventilatie. Het gebruik van de bovenste handgreep op het tuimelraam is handig en eenvoudig. Met de onderste handgreep van het Vlucht-Uitstaptuimelvenster, kan het raam tot 45° open worden gezet.

#### Elektrisch Bediend

Het elektrische dakraam kan door middel van een afstandsbediening of wandschakelaar worden bediend. Ideaal voor dakramen op een hoge of ontoegankelijke positie.

Er zijn opties om het elektrisch bedienbaar raam te combineren met elektrische (geïntegreerde) gordijnen. Zo heeft u de maximale controle over ventilatie en schaduw.

- Makkelijk bedienbaar.
- Opties voor ventilatie en zonwering.
- Regensensor voor automatisch sluiten.

## STAP 5



### Gordijnen

#### Geïntegreerd Gordijn

Het fantastisch ontworpen Geïntegreerde Gordijn is beschikbaar in de meeste maten en uitvoeringen. Het vouwgordijn zit permanent tussen de beglaasde eenheid en is dus volledig beschermd tegen beschadigingen en stof. Zowel met handbediening als elektrisch leverbaar.

#### Keylite Gordijnen

De originele Keylite Gordijnen zijn speciaal ontworpen en sluiten perfect aan, leverbaar in alle afmetingen. Op alle gordijnen biedt Keylite 3 jaar garantie.

Door de cassette met geleiders levert het gordijn ook thermische voordelen op. Een gordijn vermindert warmteverlies.

- **Verduisterende Gordijnen** zorgen ervoor dat de ruimte volledig wordt verduisterd. Ideaal voor slaapkamers of andere ruimtes waar totale verduistering wordt gewenst.
- **Lichtdoorlatende Gordijnen** zijn ideaal wanneer je zelf de hoeveelheid daglicht en privacy in een ruimte wilt bepalen.

Nu beschikbaar in drie uitvoeringen:

- **Handbediening**
- **Elektrische bediening**
- **Bediening op zonne-energie**

## STAP 6



### Installatie Accessoires

#### Gootstukken & Accessoires

Keylite dakramen vereisen het gebruik van originele Keylite gootstukken en accessoires.

- Gootstukken.
- Dampwerende Folie.
- Waterkerend Manchet.
- Veiligheidsslot.
- Openingsbegrenzer.
- Bedieningsstok.

Gootstukken zijn leverbaar voor alle specifieke dakbedekkingen. Er zijn ontelbaar veel manieren om dakramen te koppelen, naast elkaar, boven elkaar of in een blok. Uiteraard zijn alle 38 afmetingen van Keylite te combineren met twee of meer dakramen. Om dakramen vlakbij elkaar te plaatsen zijn koppelgootstukken op maat onmisbaar.

# Open Elektrisch

Tuimelramen die geplaatst zijn buiten handbereik kunnen met gemak worden geopend door middel van elektrische bediening.

Met tiptoetsbediening regelt u ventilatie of zonwering en een regensensor zorgt voor automatische sluiting in geval van regen. De elektrische optie wordt aanbevolen voor alle dakramen die boven 2,2m zijn geïnstalleerd.

#### Opties:

- Wandschakelaar
- Tijdregeling
- Elektrisch lichtdoorlatend geïntegreerd gordijn
- Elektrisch (Solar) rolgordijn
- Meerdere dakramen per afstandsbediening bedienbaar
- Elektrische bediening kan ook achteraf in een bestaand dakraam worden ingebouwd
- CO<sub>2</sub> ontluchting

Beschikbaar voor Tuimelramen	Productcode
<b>Premium Elektrische Kit</b> Bevat motor, afstandsbediening, plug-in transformator en regensensor.	PEK
<b>Standaard Elektrische Kit</b> Bevat motor en vast bedrade transformatorschakelaar.	SEK

#### Technische Ondersteuning

#### Installatie

Raadpleeg [www.keylite.nl](http://www.keylite.nl) voor details van de installatie.

#### Opties Voor Meerdere Ramen

Neem contact op met het technische team van Keylite voor de bediening van meerdere ramen of voor speciale projecten.



Regensensor voor automatische sluiting



Afstandsbediening



## Elektrisch Raam met Premium Kit

- Eenvoudig aan te sluiten! Geen complexe bedrading nodig.
- Vele dakraam opties.
- Ook verkrijgbaar met elektrisch geïntegreerd vouwgordijn.

# Fijn Daglicht

Ga voor grotere dakramen en ontvang binnen meer daglicht en ruimte.

Kies voor grotere dakramen, of plaats meerdere dakramen bij elkaar, om een compleet ander gevoel in elke ruimte te creëren. Keylite heeft een breed scala aan opties, zodat u zowel licht als ventilatie kunt maximaliseren.

- Opties voor meerdere dakramen voor ieder project.
- Verticale Bi-Lites voor uitzicht van de vloer tot aan het plafond.

Voor meer informatie over opties voor het koppelen van dakramen en Verticale Bi-Lites zie **pagina's 42-47**.



# Energie Zuinige Beglazing

Kies voor kwaliteits beglazing om de energie-efficiëntie te maximaliseren.

Keylite dakramen kunnen worden geleverd met een breed scala aan beglazingsvarianten, waaronder thermische eigenschappen, getint, gematteerd en zelfreinigend glas.

## Standaard Beglazing

### Gehard (T)

- 4mm geharde buitenruit.
- 20mm ruimte gevuld met Argon gas.
- 4mm binnen ruit.
- Warm Edge beglazing.

Beglazing Type	Ug W/(m <sup>2</sup> .K)	Rw, r dB	g	Tv	Tuv
T (Gehard)	1.0	32	59.8	80.1	35.0



### Veiligheid (HT)

- 4mm geharde buitenruit.
- 18mm ruimte gevuld met Argon gas.
- 6mm gelaagde binnen ruit.
- Ideale veiligheidsbeglazing voor ramen lager dan 800mm vanaf vloerniveau of ramen boven hoofdhoogte.
- Verbeterd geluidsisolatie en veiligheid en vermindert de schadelijke effecten van UV licht.
- Warm Edge beglazing.

Beglazing Type	Ug W/(m <sup>2</sup> .K)	Rw, r dB	g	Tv	Tuv
HT (Veiligheid)	1.0	36	59.5	79.5	37.0



### Veiligheid Plus (HTP)

- 4mm geharde buitenruit.
- 18mm ruimte gevuld met Argon gas.
- 6.76mm gelaagde binnen ruit.
- Ideale veiligheidsbeglazing voor ramen lager dan 800mm vanaf vloerniveau of ramen boven hoofdhoogte.
- Verbeterd geluidsisolatie en veiligheid en vermindert de schadelijke effecten van UV licht.
- Warm Edge beglazing.
- HTP Voldoet aan de Belgische norm (NBN S 23-002)

Beglazing Type	Ug W/(m <sup>2</sup> .K)	Rw, r dB	g	Tv	Tuv
HTP (Veiligheid Plus)	1.1	37	62.4	79.5	16.0



### Driedubbel (KTG)

- 4mm geharde buitenruit.
- 10mm ruimte gevuld met Krypton gas.
- 4mm middelste ruit.
- 8mm ruimte gevuld met Krypton gas.
- 4mm binnen ruit.
- 3-dubbele beglazing biedt een lagere U-waarde.
- Warm Edge beglazing.

Beglazing Type	Ug W/(m <sup>2</sup> .K)	Rw, r dB	g	Tv	Tuv
KTG (Driedubbel)	0.6	32	49.8	70.9	19.9



### Geïntegreerd Gordijn (I)

- Een geïntegreerd gordijn zit verzegeld tussen het glas en biedt bescherming tegen vocht en stof.
- 4mm geharde buitenruit.
- 20mm ruimte gevuld met met Argon gas.
- 4mm binnen ruit.
- Opties voor hand of elektrische bediening.
- Ideaal voor keukens en badkamers.

Zie **bladzijde 30** voor meer informatie.



Belangrijk: U-waarde is gebaseerd op een meting in het middenvenster. Het integraal gordijn is niet beschikbaar met driedubbel glas.

## Belazing Opties

Brons (BRT)



Mat/Frost (FR)



Zelfreinigend (SC)



# Geïntegreerd Gordijn

Het dakraam met een vouwgordijn binnen in het raam, volledig vocht-, stof- en schade vrij.

- Het vouwgordijn is af fabriek gemonteerd, verzegeld in de energie zuinige beglazing.
- Geen reiniging nodig - ideaal voor steriele en/of hygiënische omgevingen, zoals ziekenhuizen.
- Biedt zonwering en verbetert de U-waarde.
- Zowel verduisterend als lichtdoorlatend leverbaar.
- Handbediend met een magneet of elektrisch bedienbaar met wandschakelaar of afstandsbediening.
- De handbediende versie van het geïntegreerde gordijn is niet geschikt voor dakramen buiten handbereik.
- De elektrische versie is altijd voorzien van een licht doorlatend vouwgordijn.

Beglazing Type	Ug W/(m <sup>2</sup> .K)	Rw, r dB	g	Tv	Tuv
I (Geïntegreerd Gordijn)	1.0	32	59.8	80.1	35.0





# Breng Kleur Met Gordijnen

Kies uit het uitgebreide assortiment van Keylite raamdecoratie en regel zo het licht en de privacy perfect bij u thuis.

- Eenvoudig te installeren en te gebruiken.
- Keuze uit verduisterend of lichtdoorlatend.
- Upgrade naar Elektrisch of zonne-energie

Zie **bladzijde 62-67** voor meer informatie.

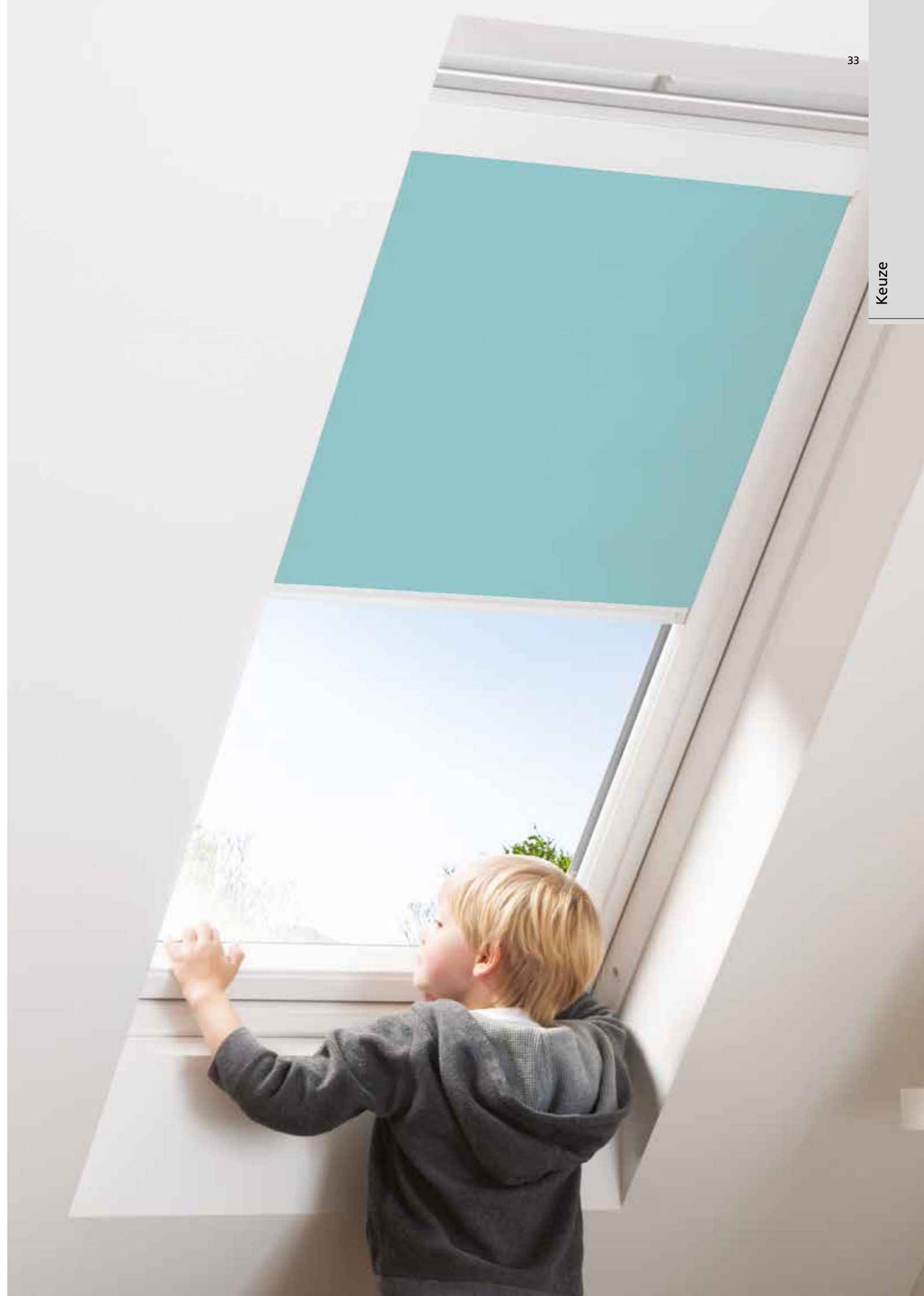

# Dakramen Assortiment

## Inhoud

### DAKRAMEN

Tuimelraam.....	36
Uitzettuimelvenster.....	38
Klassiek Dakraam.....	40

### COMBINATIES

Dakraam Koppel Opties.....	42
Dakserre.....	44
Verticaal Bi-Lite Dakraam.....	46
Nokvenster.....	47

### OPTIES VOOR PLATDAK

Lichtstraat.....	48
Platdakstelsysteem.....	50
Combi Platdakstelsysteem.....	51

### DAGLICHTSPOT

Sunlite Daglichtspot.....	52
Sunlite voor Hellend Dak.....	54
Sunlite voor Plat Dak.....	55

### ROOKVENTILATIE

Rookventilatie Dakraam.....	56
-----------------------------	----

### GOOTSTUKKEN EN ACCESSOIRES

Accessoires.....	57
Enkelvoudige Gootstukken.....	58
Combinatie Gootstukken.....	59
Hulpstukken voor een Perfecte Installatie.....	60
Dakraam Ondersteuningsbalk en afwerklijst.....	61

### RAAMDECORATIE EN TOEBEHOREN

Keylite Raamdecoratie.....	62
Handbediende Gordijnen.....	64
<b>Nieuw</b> Solar Gordijnen.....	66
Elektrische en Solar Gordijnen.....	67

### ZOLDERTRAP

Zoldertrap.....	68
Installatiehandleiding.....	70

## Tuimelraam CP



**Ons meest veelzijdige dakraam, geschikt voor enkele of meervoudige toepassingen in ieder dak met een helling tussen de 15°-90°.**

De openingshendel is handig geplaatst aan de bovenkant van het dakraam en regelt ook de ventilatie. Zelfs wanneer het raam is gesloten, is het mogelijk de frisse luchttoevoer te regelen.



### Kenmerken

- Eenvoudig te Reinigen**  
 Het tuimelraam roteert 180° en kan op deze stand worden vergrendeld, zodat de buitenzijde van de ruit van binnenuit gereinigd kan worden.
- Veelzijdigheid**  
 Graag verwijzen wij u naar onze volledige reeks van upgrades en opties die de veelzijdigheid van het tuimelraam vergroten.
- 38 afmetingen**  
 In maar liefst 38 afmetingen zijn de Keylite tuimelramen beschikbaar. Op pagina 2 van deze catalogus ziet u alle afmetingen in een overzicht.
- Thermische Prestaties**  
 Alleen Keylite dakramen hebben een geïntegreerde isolatiekraag, Warm Edge beglazing en een verdiepte inbouw, welke de isolatiewaarde verbeteren.
- Eenvoudig Onderhoud**  
 Dankzij de kwaliteit van de lak, de polyurethane coating of het Polar kunststof en de innovatieve onderhoudsvrije scharnieren zijn de Keylite dakramen zeer gemakkelijk te onderhouden.
- Effectieve Ventilatie**  
 Een eerste korte trek aan de handgreep opent de ventilatieklep terwijl het dakraam nog steeds veilig is gesloten. Een tweede zachtere trek opent het raam.



## Uitzettuimelvenster

FE/TH

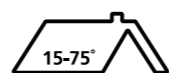

### Het Keylite Vlucht-Uitstapvenster opent tot 45°.

Het Uitzettuimelvenster van Keylite gaat naar buiten toe open en laat natuurlijk daglicht en warmte in de kamer toe zonder waardevolle ruimte in beslag te nemen.

#### Kenmerken

- **Gebruik voor Ontsnapping**

Het Vlucht-Uitstapvenster kan gebruikt worden voor ontsnapping. Met de gemakkelijk te bereiken handgreep aan de onderkant van het raam, kan het raam snel en eenvoudig worden geopend.

Let op: De kleinste formaten van de uitzettuimelvensters de 02 en de 03B kunnen niet als vluchtvenster worden gebruikt.

- **Effectieve Ventilatie**

De ventilatieklep boven in het dakraam regelt de luchtstroom, ook wanneer het dakraam gesloten is.

- **Veelzijdigheid**

Graag verwijzen wij u naar onze volledige reeks van upgrades en opties die de veelzijdigheid van het uitzettuimelvenster vergroten. Kijk voor alle leverbare afmetingen in het overzicht op pagina 2 van deze catalogus.

- **Thermische Prestaties**

Alleen Keylite dakramen hebben een geïntegreerde isolatiekraag, Warm Edge beglazing en een verdiepte inbouw, welke de isolatiewaarde verbeteren.

- **Eenvoudig te reinigen**

Het vlucht-uitstapvenster kan ook tuimelen, zodat de buitenzijde gereinigd kan worden.

- **Eenvoudig onderhoud**

Dankzij de kwaliteit van de transparante lak, de polyuretane coating of het Polar kunststof en de innovatieve onderhoudsvrije scharnieren zijn de Keylite dakramen zeer gemakkelijk te onderhouden.



## Klassiek Dakraam

### CW

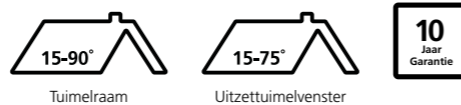

De Klassieke Dakramen van Keylite zijn ontworpen om zowel renovatie- en nieuwbouwprojecten in een traditionele stijl aan te vullen.

De zwarte middenstrip en het lage profiel van de gootstukken zorgen ervoor dat het traditionele karakter van het gebouw wordt behouden, terwijl er een stroom van natuurlijk daglicht de ruimte binnen komt.

#### Kenmerken



- Klassiek Design**

Ondanks het traditionele uiterlijk van het Klassieke Dakraam, zijn alle geavanceerde Keylite eigenschappen aan het dakraam toegevoegd. Enkele voorbeelden zijn: de uitstekende isolatiewaarde, weinig onderhoud en regelbare ventilatie.

- Twee modellen**

Het Klassieke Dakraam is leverbaar in twee modellen, zowel de Tuimelversie met het scharnier in het midden als het Uitzettuimelvenster met de scharnieren bovenaan en in drie versies: blank grenen, met de witte polurethane coating of in vol kunststof.

- Traditionele stijl**

De buitenzijde van het klassieke dakraam is zwart, het dakraam heeft een middenstrip. De klassieke dakramen met de breedte 1140 en 1340 mm hebben twee zwarte streppen. Om het geheel compleet te maken zijn er ook zwarte klassieke gootstukken leverbaar.

- Vele afmetingen**

Er zijn zeer veel afmetingen leverbaar in de klassieke versie van het Keylite dakraam. Op pagina 2 van deze catalogus ziet u alle afmetingen in een overzicht.

- Thermische Prestaties**

Alleen Keylite dakramen hebben een geïntegreerde isolatiekraag, Warm Edge beglazing en een verdiepte inbouw, welke de isolatiewaarde verbeteren.



Tuimelraam



Uitzettuimelvenster



## Dakraam Koppel Opties

Er zijn maar liefst 38 afmetingen Keylite dakramen, al deze afmetingen zijn bij elkaar te plaatsen. Om de dakramen dicht bij elkaar te installeren zijn er Keylite koppelgootstukken nodig. Het koppelen van de dakramen kan op ontelbaar veel manieren.

Het technische team van Keylite helpt u de optimale oplossing voor uw project te vinden en helpt bij het maken van een bestelling voor de juiste combinatie van dakramen en gootstukken.

### STAP 1

Kies uw dakraam

- Stijl
- Maat
- Elektrisch of Handbediend
- Standaard rolgordijn of Geïntegreerd, Elektrisch of Handbediend



### STAP 2

Kies de indeling van de dakramen.

#### Combi Systeem

Naast elkaar, horizontaal gekoppeld



#### Bi-Lite Systeem

Boven elkaar, verticaal gekoppeld



#### Quatro Systeem

Meerdere dakramen boven en naast elkaar gekoppeld



### STAP 3

Ruimte tussen de dakramen

- 100mm
- 50mm (Alleen bij een Combi)
- 18mm (Alleen bij een Combi)
- Op aanvraag tot 320 mm

### STAP 4

Gootstukken

- Pannendak
- Leiendak

### STAP 5

Afwerking

Kies voor een grenen of wit afgewerkte Steunbalk of voor een afwerklijst.



Neem contact op met het technische team van Keylite voor al uw vragen of speciale projecten.

☎ **0223-642654**  
✉ **info@keylite.nl**



## Dakserre DRX

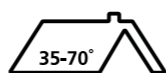

**De Dakserre is een goed alternatief voor een traditioneel dakkapel. De Dakserre biedt veel ruimte, drie keer zoveel veel meer daglicht én is interessant geprijsd. Daarbij komt het voordeel dat de Dakserre meestal zonder vergunning en binnen één dag geplaatst kan worden.**

De Keylite Dakserre biedt alle voordelen van natuurlijke ventilatie en daglicht. De Dakserre is in diverse maten beschikbaar met 4 of 6 ramen in het systeem. Alle opties van de Keylite dakramen zijn leverbaar.







### De Dakserre bestaat uit:

- Volledig geïsoleerde prefab opstand
- Compleet met alle bijbehorende aluminium gootstukken
- Afwerklijsten om de binnenzijde in stijl af te werken.
- Uiteraard kunt zelf de dakramen naar keuze kiezen: hout gelakt, witte kunststof coating of vol kunststof. Daarnaast zijn er diverse opties om het dakraam te upgraden, zoals bijvoorbeeld met een elektrisch geïntegreerd gordijn.

### Installatie:

- Het plaatsen van de Dakserre is mogelijk in een dak met een helling tussen de 35° en 70°.
- Het complete systeem is vrij eenvoudig en meestal vergunningsvrij te plaatsen.

				
Maatcode	DRX4 05	DRX4 07C	DRX4 08	DRX6 05
Afmeting enkel raam BxH (mm)	780 x 1180	940 x 1180	1140 x 1180	780 x 1180
Afmeting totale sparingmaat	1550 x 2470	1870 x 2470	2270 x 2470	2350 x 2470

Let op: De code bevat de geïsoleerde opstanden, de afwerklijsten en de specifieke gootstukken. De dakramen zijn niet inbegrepen. Voor vragen kunt u terecht bij het Technische Team van Keylite.



## Verticaal Bi-Lite Dakraam

### VBL



**Verticaal Bi-Lite dakraam bestaat uit een verticale gevelraam die wordt gecombineerd met een Keylite dakraam. Keylite Bi-Lite dakramen zijn verkrijgbaar in uiteenlopende stijlen en combinaties.**

Dit is een effectieve manier om de niveaus van licht en ventilatie in iedere kamer te maximaliseren. Diverse upgrades zijn beschikbaar, voor meer informatie kunt u contact opnemen met het Keylite verkoopteam.

Volg deze stappen bij het kiezen van een verticaal raam in combinatie met het dakraam.

**STAP 1**  
Kies voor een enkel, dubbel of driedubbel systeem.



**STAP 2**  
Selecteer de dakramen in de maat 04, 05 of 06. Kies voor:

- Dakraam met Geïntegreerd Gordijn
- Grenen of Witte Afwerking
- Tuimelraam
- Uitzettuimelvenster



**STAP 3**  
Geef de hoogte van het verticale raam aan:

- 600mm hoog** (Alleen kantelbaar leverbaar)
- 950mm hoog** (Zowel alleen kantelbaar als draaikiep leverbaar)

**Let op:** Het draaikiep gevelraam van 950mm hoog kan in bepaalde maten als vluchtweg dienen. Neem contact op met het Technische Keylite Team voor meer informatie.



**STAP 4**  
Gootstukken zijn inbegrepen bij de prijs van uw verticale raam dus geef de afwerking van het dak (leien of pannen) en de dakhelling aan.



<b>Hoogte van Dakramen (mm)</b>	980, 1180, 1400
<b>Hoogte van Verticale ramen (mm)</b>	600, 950
<b>Breedte van Verticale Bi-Lites (mm)</b>	
Enkel	780
Dubbel	1570
Driedubbel	2370
<b>Helling</b>	Min 20°, Max 55°

De draaikiep versie van de verticale ramen is alleen leverbaar in de breedte van 780mm en 95mm hoog (enkel, dubbel en driedubbel).

**Let op:** Voor Verticale Bi-Lite systemen met andere afmetingen, neemt u contact op met het Keylite verkoopteam.

			
<b>Maatcode</b>	<b>Enkel</b>	<b>Dubbel</b>	<b>3-Dubbel</b>
<b>Maat (B)</b>	780	1570	2370
<b>Blank gelakt Grenen</b>			
<b>H = 600mm alleen kantelbaar</b>	VBL 780X600 T	VBL 780X600 T 2018	VBL 780X600 T 3018
<b>H = 950mm alleen kantelbaar</b>	VBL 780X950 T	VBL 780X950 T 2018	VBL 780X950 T 3018
<b>H = 950mm draaikiep</b>	VBL 780X950 TT	VBL 780X950 TT 2018	VBL 780X950 TT 3018

Wit afgewerkte dakramen met de kunststof coating zijn ook leverbaar. Voeg aan de bestelcode 'WF' toe bijvoorbeeld WFBVL 780X950 T

## Nokvenster

### RG



**De Nokvensters van Keylite worden geïnstalleerd langs de nok, op het hoogste punt van het schuine plafond, om licht en ruimte te maximaliseren.**



### Kenmerken

- Keylite Nokvensters geven uw dak een unieke uitstraling, binnen bieden ze veel ruimte en licht. Ze zijn verkrijgbaar in de vele opties die Keylite biedt, zoals de klassieke versie, wit onderhoudsarm en/of met geïntegreerd gordijn.
- De elektrische opties voor de dakramen en gordijnen bieden u de controle over daglicht en ventilatie.
- Vaak worden de Nokvensters geïnstalleerd op onbereikbare plaatsen. Met een extra optie kunnen ook deze dakramen elektrisch bediend worden meteen afstandsbediening of een wandschakelaar.
- Alle afmetingen leverbaar, tevens verkrijgbaar in bijvoorbeeld Klassieke Dakramen en Uitzettuimelvensters.

### Installatie

- De installatie van de Keylite Nokvensters is vergelijkbaar met de plaatsing van de standaard dakramen.
- De dakramen moeten zodanig worden geïnstalleerd, dat de ramen elkaar bij het openen niet raken.
- Het Keylite Nokvenster is enkel te plaatsen of gekoppeld met meerdere ramen naast elkaar.
- Dakramen die 280mm of meer onder de nok worden geplaatst, kunnen met de standaard gootstukken geïnstalleerd worden. De ramen op minder dan 280mm van de nok hebben Keylite Nokgootstukken nodig. Bij de bestelling dient u de dakbedekking, leien of dakpannen, te specificeren.





## Lichtstraat FRX



Een Keylite Lichtstraat creëert een zee van licht en voegt functionaliteit en stijl toe aan woonruimtes onder platte daken.



### Kenmerken

- Ideaal voor zowel keukens als woonruimtes. De verschillende formaten van enkele, dubbele of 3-dubbele systemen kunnen de ruimte totaal veranderen en staan garant voor een vloed van natuurlijk daglicht.
- Het systeem wordt compleet geleverd met de gekozen dakramen, geïsoleerde opstand en de juiste gootstukken.
- Kies voor de wit afgewerkte of vol kunststof ramen voor een maximale vochtbestendigheid, bijzonder praktisch voor in de keukens.
- Elektrische opties voor ramen met eventueel geïntegreerde gordijnen bieden controle over daglicht en ventilatie.
- De onderstaande tabel geeft een overzicht van een aantal afmetingen. De lichtstraat is in nagenoeg alle Keylite afmetingen leverbaar. Andere combinaties op aanvraag.

Maatcode	01	02	03	04	05	06	07	08	09	10
Afmeting BxH (mm)	550x780	550x980	660x1180	780x980	780x1180	780x1400	940x1600	1140x1180	1340x980	1340x1400
Enkel Code	FRX 01	FRX 02	FRX 03	FRX 04	FRX 05	FRX 06	FRX 07	FRX 08	FRX 09	FRX 10
Sparingmaat	530x1740	530x2115	640x2490	760x2115	760x2490	760x2900	920x3280	1120x2490	1320x2115	1320x2900
Dubbel Code	DFRX 01	DFRX 02	DFRX 03	DFRX 04	DFRX 05	DFRX 06	DFRX 07	DFRX 08	-	-
Sparingmaat	1100x1740	1100x2115	1320x2490	1560x2115	1560x2490	1560x2900	1880x3280	2280x2490	-	-
Triple Code	TFRX 01	TFRX 02	TFRX 03	TFRX 04	TFRX 05	TFRX 06	-	-	-	-
Sparingmaat	1665x1740	1665x2115	1995x2490	2355x2115	2355x2490	2355x2900	-	-	-	-

Let op: de productcode bevat de geïsoleerde opstand en de specifieke gootstukken. De dakramen zijn niet inbegrepen. Voor vragen kunt u terecht bij het Technische Team van Keylite.



## Platdakstelsysteem

### FRS



Veel panden hebben een uitbouw met een plat of bijna plat dak. Specifiek hiervoor heeft Keylite een platdakstelsysteem ontwikkeld dat daglicht in de ruimte eronder toelaat.

Het Platdakstelsysteem van Keylite biedt alle voordelen van natuurlijke ventilatie en daglicht. Alle dakramen uit het complete Keylite assortiment kunnen in een platdakstelsysteem geïntegreerd worden.



#### Het standaard platdakstelsysteem bestaat uit

- Een geïsoleerde houten prefab opstand.
- Speciale FRS gootstukken om het dakraam te integreren met de opstand.
- Uiteraard kunt u zelf het dakraam naar keuze kiezen; hout gelakt, witte kunststof coating of vol kunststof. Daarnaast zijn er diverse opties om het dakraam te upgraden, zoals bijvoorbeeld met een elektrisch geïntegreerd gordijn.

#### Installatie

- Voor de installatie van dakramen boven de 2,2 meter adviseert Keylite een elektrische bediening en veiligheidsbeglazing.
- Het platdakstelsysteem is de ideale oplossing voor een dakhelling tot 15°.
- De onderstaande tabel geeft een overzicht van een beperkt aantal afmetingen. Het Platdakstelsysteem is in alle Keylite afmetingen leverbaar.

Maatcode	01	02	03	04	05	06	07	08	09	10
Afmeting BxH (mm)	550x780	550x980	660x1180	780x980	780x1180	780x1400	940x1600	1140x1180	1340x980	1340x1400
Platdakstelsysteem Code	FRS 01	FRS 02	FRS 03	FRS 04	FRS 05	FRS 06	FRS 07	FRS 08	FRS 09	FRS 10
Sparingmaat	530x1000	530x1200	640x1400	760x1200	760x1400	760x1620	920x1820	1120x1400	1320x1200	1320x1620

Let op: de codes hierboven refereren alleen aan de geïsoleerde opstand en de speciale gootstukken. Voor een compleet platdakstelsysteem moeten de dakramen apart besteld worden. Voor meer informatie neemt u contact op met het Keylite verkoopteam.

## Combi Platdakstelsysteem

### CFRS



Een praktische oplossing voor de installatie van meerdere dakramen in een plat dak. Het systeem is compleet geprefabriceerd voor een eenvoudige installatie ter plaatse.

Het Platdakstelsysteem van Keylite biedt alle voordelen van natuurlijke ventilatie en daglicht. Alle dakramen uit het complete Keylite assortiment kunnen in een platdakstelsysteem geïntegreerd worden.



#### Kenmerken

- Het Keylite Platdakstelsysteem wordt compleet met een gevormde, geïsoleerde houten opstand en de specifieke gootstukken geleverd.
- Om zoveel mogelijk natuurlijk licht binnen te laten, lopen de voor- en achterzijde schuin weg.
- Het systeem is ook leverbaar met elektrische bediening en bijvoorbeeld met een rookventilatiesysteem.

#### Installatie

- Voor de installatie van dakramen boven de 2,2 meter adviseert Keylite een elektrische bediening en veiligheidsbeglazing.
- Het Combi Platdakstelsysteem is leverbaar in alle Keylite afmetingen. In de tabel ziet u een overzicht van twee ramen naast elkaar, maar er is meer mogelijk! Er kunnen bijvoorbeeld ook 4 ramen in een Combi Platdakstelsysteem verwerkt worden.

Maatcode	01	02	03	04	05	06	07	08	09	10
Afmeting BxH (mm)	1120x780	1120x980	1340x1180	1580x980	1580x1180	1580x1400	1900x1600	2300x1180	2700x980	2700x1400
Code Combi Platdakstelsysteem	CFRS 01	CFRS 02	CFRS 03	CFRS 04	CFRS 05	CFRS 06	CFRS 07	CFRS 08	CFRS 09	CFRS 10
Sparingmaat	1100x1000	1100x1200	1320x1400	1560x1200	1560x1400	1560x1620	1880x1820	2280x1400	2680x1200	2680x1620

Let op: de codes hierboven refereren alleen aan de geïsoleerde opstand en de speciale gootstukken. Voor een compleet platdakstelsysteem moeten de dakramen apart besteld worden. Voor meer informatie neemt u contact op met het Keylite verkoopteam.

## Sunlite Daglichtspot SL

10  
Jaar  
Garantie

**Een Keylite daglichtspot brengt natuurlijk daglicht in ruimtes met zowel platte als schuine daken waar geen standaard dakraam gebruikt kan worden.**

De sterk reflecterende buis zorgt voor natuurlijk licht in ruimtes waar geen daglicht komt. Keylite adviseert een Daglichtspot met vaste buis van een minimale diameter van 350mm om 98% reflectie te realiseren.



### Voordelen

- Leverbaar met vast of flexibel buissysteem, passend bij uw situatie.
- Bespaart energie en transformeert donkere of raamloze kamers tot prettige leefbare ruimtes met daglicht. Ideaal voor badkamers, trappenhuisen en gangen.
- De plafonddifuser heeft dubbele beglazing en is uitgevoerd met een witte plafontrand.
- Snelle installatie door het Click Fit systeem en de magnetische bevestiging van de plafond diffuser. Deze magnetische bevestiging en de zelfreinigende beglazing aan de buitenzijde zorgen voor eenvoudig onderhoud.
- Extra plafonddampen zijn niet of minder nodig vanwege de optie van een fluorescentie lamp die in ieder Sunlite systeem, vast of flexibel, geïntegreerd kan worden.

### Een Keylite daglichtspot bestaat uit:

- Gootstukken met raam.
- Voorkeurs buis, vast of flexibel.
- Witte plafonddifuser.
- Alleen voor het Platdak Sunlite Systeem een geprefabriceerde geïsoleerde opstand.

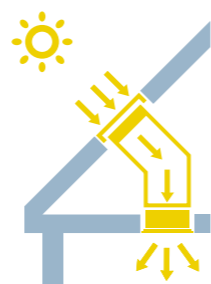

## Sunlite Systeem Hellend dak

### SLRS / SLFS



#### Kenmerken

- Magnetische bevestiging zorgt voor een snelle installatie en makkelijke reiniging van de plafonddifuser.
- Click Fit systeem
- Zelfreinigende beglazing aan de buitenzijde zorgt voor maximaal daglicht en is eenvoudig te onderhouden.
- Uitgerust met een uniek ventilatie systeem zowel op het dak als het plafond, ter bestrijding van het risico op condensatie.

#### Aanbevolen gebruik

- **250mm Diameter**  
Badkamer, WC, kleine hal.  
Geschikt voor ruimtes tot 3m x 3m.
- **350mm Diameter**  
Badkamer, hal, inloopkast.  
Geschikt voor ruimtes tot 4m x 4m.
- **450mm Diameter**  
Badkamer, kantoor, gang, hal.  
Geschikt voor ruimtes tot 5m x 5m.
- **530mm Diameter**  
Woonruimtes, overlopen, keukens, kantoor. Geschikt voor ruimtes tot 6m x 6m.



#### Vaste Buis

SLRSS - Voor leien dakbedekking.  
SLRST - Voor pannendaken.

#### Voor een optimale prestatie

De vaste buis van Keylites daglichtspot is gemaakt van slijtvast, spiegelenend en gepolijste aluminium en heeft een reflectie van 98%.



#### Flexibele buis

SLFSS - Voor Leien dakbedekking.  
SLFST - Voor pannendaken.

#### Voor flexibele oplossingen

Aanbevolen wanneer obstakels binnen het dak het gebruik van een vast buissysteem onmogelijk maken. Dit systeem biedt een reflectie van 83%.



#### Sunlite Accessoires

Mechanische ventilatie, plafonddifuser, verlengstuk vaste buis en een lichtinval regelaar is beschikbaar als optie. Informeer naar de mogelijkheden bij het team van Keylite.

Afmetingen	Pannendak	Leien of singels
250mm ø	SLRST 250	SLRSS 250
350mm ø	SLRST 350	SLRSS 350
450mm ø	SLRST 450	SLRSS 450
530mm ø	SLRST 530	SLRSS 530

Buislengte 2m

Afmetingen	Pannendak	Leien of singels
250mm ø	SLFST 250	SLFSS 250
350mm ø	SLFST 350	SLFSS 350
450mm ø	SLFST 450	SLFSS 450
530mm ø	SLFST 530	SLFSS 530

Buislengte 2m

Afmetingen (mm)	250	350	450	530
Vaste Verlenging (625mm)	SLRE 250	SLRE 350	SLRE 450	SLRE 530
Fluoriserende Lampen	SLL	SLL	SLL	SLL

Let op: Geef bij uw bestelling aan of het om leien of dakpannen bedekking gaat. Indien de ruimte hoger is dan 2m, neem contact op met Keylite.

## Platdak Sunlite Systeem

### SLRSF



#### Kenmerken

- Inclusief alle unieke voordelen van een Sunlite daglichtspot.
- De Keylite daglichtspot wordt nu standaard geleverd met een unieke houten geïsoleerde opstand, zo wordt de installatie zo makkelijk mogelijk gemaakt.

#### Vast Systeem

Onze vaste buis is gemaakt van Alanod Miro Silver met een totale reflectie van 98%. Het levert een lichtsterkte met een hoog rendement en weinig lichtverlies. Dit is een extreem duurzaam systeem dat zijn reflectie niet verliest.

#### Aanbevolen Gebruik

- **350mm Diameter**  
Badkamer, hal, inloopkast.  
Geschikt voor ruimtes tot 4m x 4m.
- **450mm Diameter**  
Badkamer, kantoor, gang, hal.  
Geschikt voor ruimtes tot 5m x 5m.
- **530mm Diameter**  
Woonruimtes, overlopen, keukens, kantoor. Geschikt voor ruimtes tot 6m x 6m.



Afmetingen	Productcode
250mm ø	SLRSF 250
350mm ø	SLRSF 350
450mm ø	SLRSF 450
530mm ø	SLRSF 530

Buislengte 800mm

Afmetingen (mm)	250	350	450	530
Vaste Verlenging (625mm)	SLRE 250	SLRE 350	SLRE 450	SLRE 530
Fluoriserende Lampen	SLL	SLL	SLL	SLL

Let op: Indien de ruimte tussen plafond en dak hoger is dan 800mm, neem dan contact op met Keylite.

## Rookventilatie Dakraam

### SVK

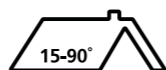

Het Keylite Rookventilatiesysteem is ontworpen om Keylite dakramen automatisch, in geval van brand te openen.



#### Kenmerken

- Het systeem is voorzien van een back-up batterij die 3 dagen meegaat wanneer de elektriciteit uitvalt.
- Dit systeem is geïntegreerd naadloos op het brandalarm van het gebouw, maar kan ook als zelfstandig systeem worden gebruikt.
- Voor aanvullende informatie en technische details zoals bedradingschema's kunt u contact opnemen met het Technisch team van Keylite.

#### Inhoud Rookventilatie Kit:

- Motor(en), Bedieningspaneel, Breekglas, Rooksensor en 3-daagse backup batterij. Dakraam met gootstukken niet inclusief.
- Om te voorzien in 1m2 rookventilatie moet het Rookventilatiesysteem gecombineerd worden met een Keylite dakraam en gootstukken 08 (1140mm x 1180mm).
- Om te voorzien in 1,5m2 rookventilatie moet het Rookventilatiesysteem gecombineerd worden met een Keylite dakraam en gootstukken 10 (1340mm x 1400mm).



Maatcode	03	04	05	06	07F	07	08	09	10
Size WxH (mm)	660x1180	780x980	780x1180	780x1400	940x1400	940x1600	1140x1180	1340x980	1340x1400
Rookventilatie Gebied m <sup>2</sup>	0.57	0.55	0.69	0.84	1.03	1.20	1.04	0.98	1.50
SVK	SVK	SVK	SVK	SVK	SVK	SVK	SVK	SVK	SVK

Let op: Er zijn andere maten leverbaar, voor meer informatie neemt u contact op met het Keylite Technische Team.

## Accessoires



#### Bedieningsstok dakraam

Bedien uw dakraam handmatig met de uitschuifbare bedieningsstok. De telescopische stok is verkrijgbaar in lengtes van 2 en 3 meter.

#### Bedieningsstok voor Geïntegreerd Gordijn

Bedien uw lichtdoorlatende geïntegreerd vouwgordijn handmatig met de uitschuifbare bedieningsstok.



#### Veiligheidsslot

Een veiligheidsslot van Keylite kan worden gemonteerd voor extra veiligheid.

#### Openingsbegrenzer

Voor extra veiligheid is een Keylite openingsbegrenzer verkrijgbaar.

## Onderhoudskit

#### Onderhoudskit kunststof



#### Onderhoudskit witte coating



#### Onderhoudskit gelakt hout



## Gootstukken

De gootstukken van Keylite zijn de meest efficiënte manier om verzekerd te zijn van een waterdichte installatie van uw dakraam. De gootstukken zijn ontworpen om volledig te integreren met alle specifieke dakbedekkingen.

De gebruiksvriendelijke handleiding en het unieke gootstuk zorgen voor een makkelijke montage. Het unieke ontwerp heeft een ondergootstuk dat wordt vervaardigd uit één stuk aluminium met een extra lange loodslab en zorgt naast een eenvoudige installatie ook voor een verfijnde afwerking.

### Enkelvoudige Gootstukken

#### Pannendak: DTRF

- **Dakhelling 15° – 90°**
- **Profielhoogte max. 90mm**
- Gootstukken voor het installeren van enkelvoudige dakramen met platte of geprofileerde ineengrijpende pannen. Ook geschikt voor ineengrijpende leien en geprofileerde platen.

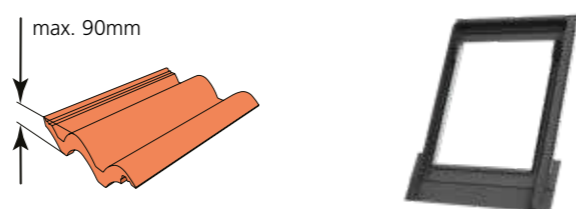

#### Leien of singles: SRF

- **Dakhelling 15° – 90°**
- **Profielhoogte max. 10 mm**
- Gootstukken voor het installeren van enkelvoudige dakramen met leien of singles met een maximale hoogte van 10mm.

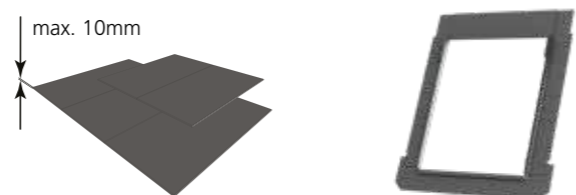

Niet te gebruiken bij ineengrijpende leien.

#### Tegel pannen: PTRF

- **Dakhelling 25° – 90°**
- **Profielhoogte max. 15mm**
- Gootstukken voor het installeren van enkelvoudige dakramen met tegel pannen.

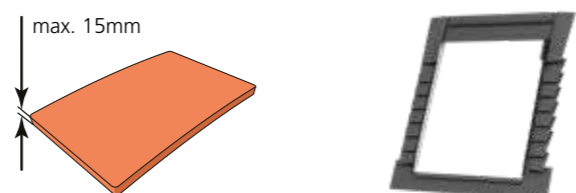

Niet te gebruiken bij ineengrijpende pannen.

#### Renovatie Gootstukken: RDTRF

- **Dakhelling 15° – 90°**
- **Profielhoogte max. 90mm**
- Voor het vervangen van een ouder dakraam van dezelfde afmeting op het oude inbouwniveau raden wij de Keylite renovatiegootstukken aan. Meestal kan de bestaande aftimmering blijven zitten.

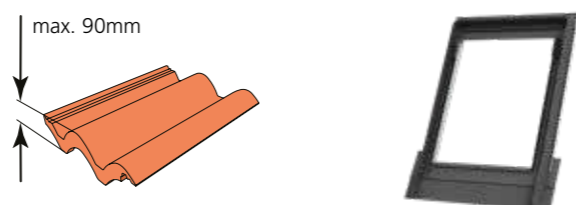

#### Zink: ZRF

- **Dakhelling 15° – 90°**
- Gootstukken voor het inbouwen van een enkel dakraam in een zinken dak.

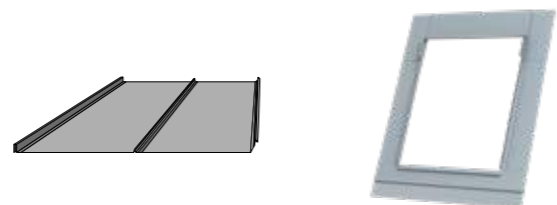

\* Keylite levert ook specifieke gootstukken voor EPDM en Koper

## Combinatie Gootstukken



Het koppelgootstukken assortiment van Keylite maakt dat alle standaard Keylite dakramen verticaal, horizontaal of in groepen geïnstalleerd kunnen worden.



### Kenmerken

- De standaard afstand tussen de dakramen = 100mm. Bij het Combi systeem is 50mm en 18mm tussenafstand mogelijk en op aanvraag kan het tussengootstuk voor alle systemen breder gemaakt worden.
- Alle afmetingen van de Keylite dakramen kunnen gekoppeld worden, er zijn ontelbaar veel opties mogelijk.
- Variaties en specials op aanvraag, voor meer informatie neemt u contact op met het Keylite verkoopteam.

### Combinaties

- Naast elkaar Combi 
- Boven elkaar Bi-Lite 
- 2x2 in een blok Quatro 



## Hulpstukken Voor Een Perfecte Installatie

Naast de gootstukken kunnen andere hulpstukken helpen om de installatie van het dakraam te perfectioneren.

Standaard is de isolatiekraag geïntegreerd in het Keylite dakraam, wat extra nodig kan zijn, is een Waterkerend Manchet of de Dampwerende Folie.

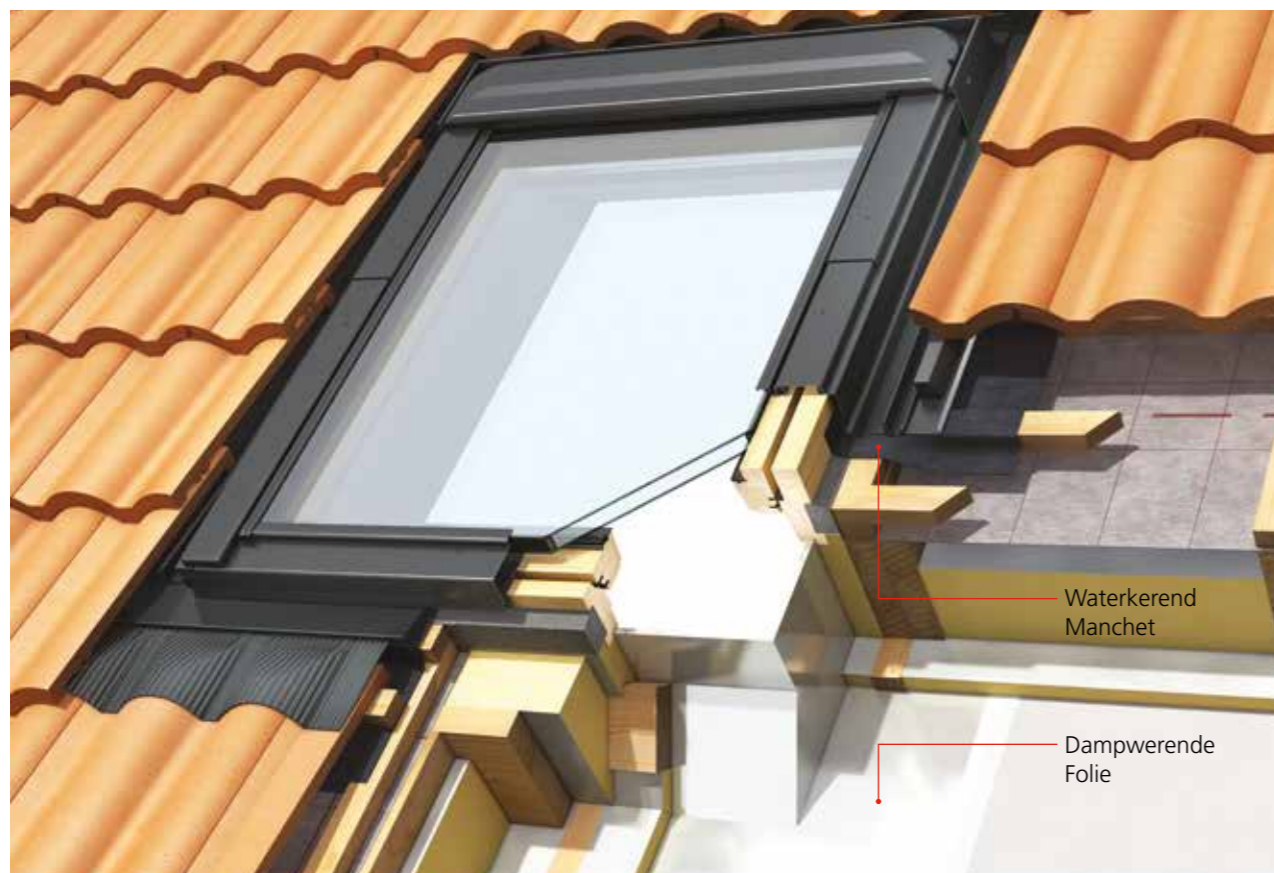

### Waterkerende Manchet

- De Waterkerende Manchet voorkomt condensvorming tussen de gootstukken en dak en is gemaakt van een dampopen materiaal.

### Dampwerende Folie

- De Dampwerende Folie verhoogt de luchtdichtheid rond uw Keylite dakraam en wordt geadviseerd bij de bouw van passieve woningen.

### Keuze

- De hulpstukken zijn voor ieder Keylite dakraam verkrijgbaar.
- De Waterkerende Manchetten zijn in alle afmetingen voorradig, de Dampwerende folie is op bestelling leverbaar.

## Dakraam Ondersteuningsbalk

De Ondersteuningsbalken voor Keylite Dakramen zijn ontworpen om structurele ondersteuning te bieden en zorgen voor een stijlvolle uitstraling voor dakramen die naast elkaar geïnstalleerd zijn.

Keylite Productcode	Omschrijving
ST-100-2000	Grenen Ondersteuningsbalk 100mm Tussenruimte 2000mm lang
ST-100-2700	Grenen Ondersteuningsbalk 100mm Tussenruimte 2700mm lang
ST-100-3500	Grenen Ondersteuningsbalk 100mm Tussenruimte 3500mm lang
ST-50-2000	Grenen Ondersteuningsbalk 50mm Tussenruimte 2000mm lang
ST-50-2700	Grenen Ondersteuningsbalk 50mm Tussenruimte 2700mm lang
ST-50-3500	Grenen Ondersteuningsbalk 50mm Tussenruimte 3500mm lang
ST-18-2000	Grenen Ondersteuningsbalk 18mm Tussenruimte 2000mm lang
ST-18-2700	Grenen Ondersteuningsbalk 18mm Tussenruimte 2700mm lang
ST-18-3500	Grenen Ondersteuningsbalk 18mm Tussenruimte 3500mm lang
WF-ST-100-2000	Witte Ondersteuningsbalk 100mm Tussenruimte 2000mm lang
WF-ST-100-2700	Witte Ondersteuningsbalk 100mm Tussenruimte 2700mm lang
WF-ST-100-3500	Witte Ondersteuningsbalk 100mm Tussenruimte 3500mm lang
WF-ST-50-2000	Witte Ondersteuningsbalk 50mm Tussenruimte 2000mm lang
WF-ST-50-2700	Witte Ondersteuningsbalk 50mm Tussenruimte 2700mm lang
WF-ST-50-3500	Witte Ondersteuningsbalk 50mm Tussenruimte 3500mm lang
WF-ST-18-2000	Witte Ondersteuningsbalk 18mm Tussenruimte 2000mm lang
WF-ST-18-2700	Witte Ondersteuningsbalk 18mm Tussenruimte 2700mm lang
WF-ST-18-3500	Witte Ondersteuningsbalk 18mm Tussenruimte 3500mm lang

Verkrijgbaar in het Wit of Grenen, zodat ze perfect aansluiten bij uw interieur.



### Dakraam Afwerklijst

U heeft gekoppelde dakramen en u wilt een strakke nette afwerking? De Keylite afwerklijst plaatst u over de koppeling tussen beide dakramen.

De afwerklijst is leverbaar in grenen of wit en zorgt voor een perfecte afwerking aan de binnenzijde van uw gekoppelde dakramen. De Afwerklijst is leverbaar in drie breedtes de 110, 50 en 18 mm en in drie lengtes de 1000, 1500 en 2000 mm.

## Keylite Raamdecoratie

3  
Jaar  
Garantie

Creëer sfeer met onze speciaal ontworpen gordijnen.  
Controleer, blokkeer en verzacht daglicht voor elke stemming  
en elke ruimte in huis.

Keylite raamdecoratie wordt gebruikt in vele interieurs, of het nu gaat om de woonkamer, slaapkamer, keuken, kantoor of fitnessruimte. Iedere ruimte verdient een unieke uitstraling en dat kan bijvoorbeeld met de kleurrijke gordijnen collectie van Keylite.

### Rolgordijnen

De rolgordijnen zijn leverbaar in diverse verduisterende of licht doorlatende stoffen, met een aluminium cassette met zijgeleiders. Het rolgordijn is in iedere stand vast te zetten. Er zijn ook opties om naast de standaard handbediende versie te kiezen voor een elektrisch bedienbaar rolgordijn of gordijnen die werken op zonne-energie.



### Insectenhorren

Met de Keylite insectenhor haalt u de frisse lucht in huis, terwijl de insecten buiten blijven. De insectenhorren zijn er in blank en wit gelakt aluminium, het horgaas is antraciet. De insectenhor monteert u eenvoudig op de binnenaftimmering van uw dakraam en is te combineren met alle andere Keylite raamdecoratie.



### Screens

De buitenzonwering passend op uw Keylite dakraam leveren wij in één uitvoering. De handbediende zonwering, of terwijl het screen, is donkergrijs en wordt aan de buitenzijde van uw dakraam bevestigd. Het screen houdt de zonnewarmte buiten, terwijl u wel naar buiten kunt kijken.

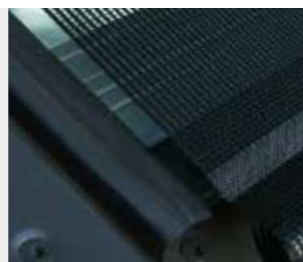

### Rolluiken

Het elektrische rolluik met afstandsbediening houdt warmte buiten en verduistert. Daarnaast biedt het dakraamrolluik veiligheid en isolatie. Het rolluik wordt geleverd in dezelfde donkergrijze kleur als de buitenzijde van het dakraam.

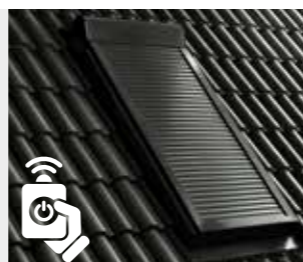

### Achterhaal het serienummer en bestel de juiste raamdecoratie.

Bovenop de draaiende vleugel van het dakraam staat de code/size. De code samen met de afwerking van uw dakraam; hout, kunststof coating of volkunststof, heeft u nodig om de juiste raamdecoratie te bestellen. Staat op uw raam een ZZ code? Meet dan de dagmaat van het glas op en neem contact op met het Keylite verkoopteam.





## Handbediende Gordijnen

3  
Jaar  
Garantie



- De meest gebruikte optie voor raamdecoratie zijn de handbediende gordijnen. Deze rolgordijnen zijn leverbaar in zowel de verduisterende als de niet verduisterende versie. De verduisterende stof is ideaal voor slaapkamers, zelfs overdag kunt u met het lichtdichte gordijn de ruimte donker maken. De licht doorlatende versie is de juiste keuze als u het licht wilt filteren en privacy wilt hebben.
- De rolgordijnen worden in Nederland geassembleerd en zijn daardoor snel leverbaar. Verduisterend of niet de gordijnen hebben aluminium zijgeleiders en zijn in iedere stand vast te zetten. Het rolgordijn vermindert warmteverlies en wordt op maat voor alle Keylite dakramen geleverd.

- Verduisterend
- Lichtdoorlatend

### KLEURENSCALA



### DECOR



Let op: Zoals bij alle stoffen kunnen de exacte kleuren afwijken van de getoonde voorbeelden.

### Gratis stalen

Vindt u het lastig om de juiste kleur te kiezen? U kunt maximaal drie gratis stoffenstaaltjes aanvragen op [info@keylite.nl](mailto:info@keylite.nl). Wij sturen de staaltjes snel naar u toe!



# NIEUW Solar Gordijnen

Laat de  
**ZON**  
het werk  
doen

Gevoed door  
de zon  
gratis energie

Eenvoudig te  
plaatsen  
geen bedrading

Bedienbaar  
met een  
afstandsbediening

## Innovatief

- Na een uitgebreid onderzoek en ontwikkeling hebben wij het Keylite Solar Gordijn aan ons assortiment toegevoegd.
- Deze innovatie van Keylite maakt het openen en sluiten van dakraamgordijnen mogelijk op moeilijk bereikbare plekken.

## Gratis Energie

- Het Solar Gordijn is te bedienen met een afstandsbediening.
- Het zonnepaneel bevindt zich in de cassette. Het paneel neemt de zonne-energie op zodat de accu oplaadt.

## Eenvoudige Installatie

- De montage van het Solar Gordijn is makkelijk, netstroom of bedrading is niet nodig.
- De accu, het zonnepaneel en de motor om het gordijn te bedienen zijn in de cassette verwerkt.

## Elektrische en Solar Gordijnen

3  
Jaar  
Garantie



- De elektrische gordijnen zijn te combineren met de elektrisch bedienbare dakramen. De afstandsbediening van het PEK systeem, is ook te gebruiken voor de bediening van het elektrisch gordijn. Zowel de elektrische als de solar gordijnen zijn ideaal voor moeilijk bereikbare dakramen.
- De elektrische en solar gordijnen zijn zowel in de lichtdoorlatende als de verduisterende versie leverbaar.
- Het is mogelijk om deze gordijnenserie ook in de handbediende versie te bestellen.
- Let op: op deze gordijnen zit een levertijd. Voor meer informatie kunt u contact opnemen met het verkoopteam van Keylite.

- Verduisterend
- Lichtdoorlatend

### KLEURENSCALA



### AQUA Vochtbestendige PVC-stoffen



### KIDS

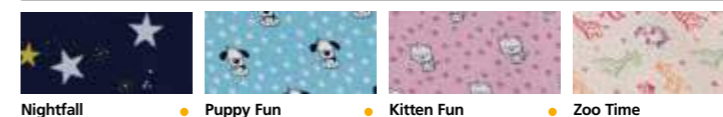

# Zoldertrap

KYL

3  
Jaar  
Garantie

De Keylite Zoldertrap is speciaal ontworpen voor een snelle en eenvoudige installatie.

Door de voormonteerde Flick-Fit beugels én door de unieke afneembare ladder kan de zoldertrap door één persoon worden geïnstalleerd. De Keylite zoldertrap is ontworpen om het u makkelijker te maken.

## Kenmerken

- Flick-Fit Installatie - Voormonteerde bevestigingsbeugels voor installatie van onderaf
- Kaderdichting rondom bak voorkomt warmteverlies
- Standaard voorzien van een voormonteerde leuning
- 36mm dik geïsoleerd wit luik met een U-waarde van 1.1w/m2k\*
- Geïntegreerde sluiting
- Uniek verwijderbare ladder - daardoor eenvoudig door één persoon te installeren
- Antislip traptreden
- Voorzien van Zwaluwstaartverbinding
- Voorzien van antikras beschermdoppen
- Alle Keylite zoldertrappen hebben een prima luchtdichtheidsclassificatie

## Brandwerende Zoldertrap

- Voor specifieke bouwvoorschriften heeft Keylite ook zoldertrappen die 30 minuten brandwerend zijn.

Neem voor meer informatie contact op met het Technische team van Keylite.

EN  
14975

3 Delige Ladders

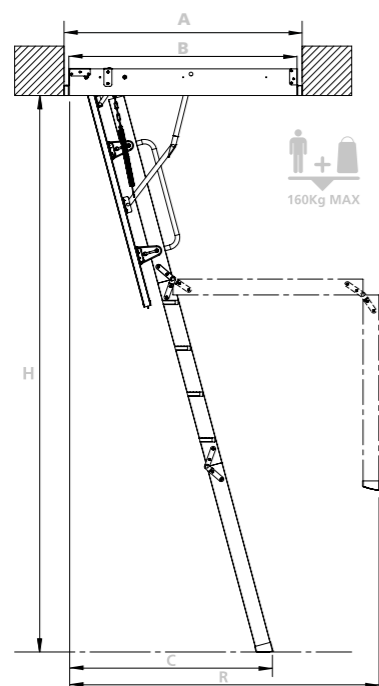

4 Delige Ladders

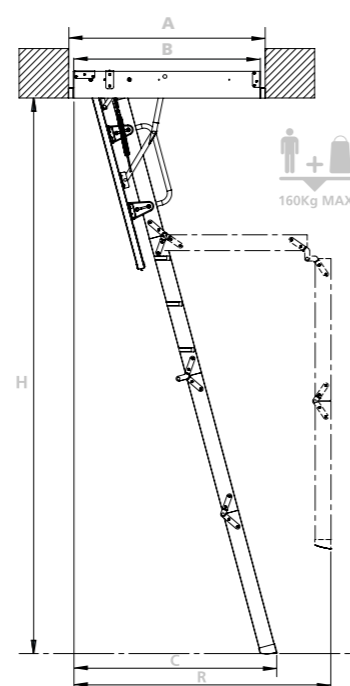

Productcode	KYL 01	KYL 02	KYL 03	KYL 04	KYL 04A	KYL 05	KYL 06	KYL 07	KYL 07A	KYL 08	KYL 09	KYL 11	KYL 13
<b>A</b> Sparingmaat (mm)	550x1000	550x1200	550x1200	600x1000	600x1100	600x1200	600x1200	700x1000	700x1100	700x1200	700x1200	700x1300	700x1400
<b>B</b> Buitenwerkse bakmaat (mm)	530x940	530x1140	530x1140	580x940	580x1040	580x1140	580x1140	680x940	680x1040	680x1140	680x1140	680x1240	680x1340
Aantal delen	4	3	4	4	4	3	4	4	4	3	4	3	3
<b>C</b> (mm)	1025	1025	1145	1025	1025	1025	1145	1025	1025	1025	1145	1025	1300
<b>R</b> (mm)	1300	1565	1605	1300	1300	1565	1605	1300	1300	1565	1605	1565	1565
<b>H</b> (mm)	2800	2800	3200	2800	2800	2800	3200	2800	2800	2800	3200	2800	2800



## Installatiehandleiding

Volledige instructies en installatie video's zijn beschikbaar op [www.keylite.nl](http://www.keylite.nl)

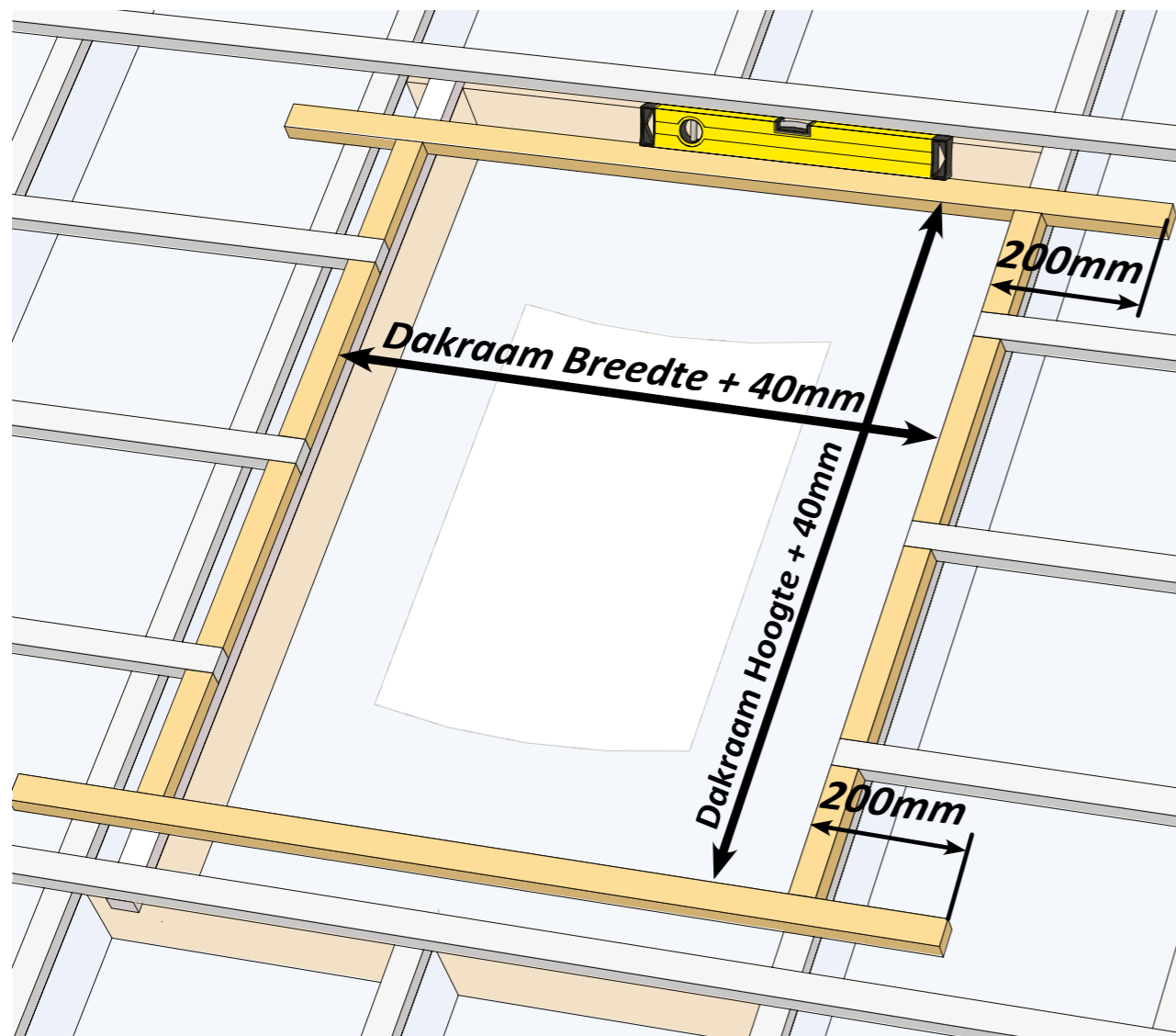

### Let op

Voor het berekenen van de sparingmaat moet 40mm extra ruimte worden berekend. (Dit betekent dat er rondom het raam een opening blijft van 20mm) Dit zorgt voor ruimte voor het afstellen en maximaliseert de prestaties van Keylite dakramen.

### Voorbeeld: CP-04-T

De buitenste maat van elk Keylite dakraam is aangegeven op het etiket op de verpakking. Voor een CP-04-T dakraam moeten de afmetingen van de sparing in het dak zijn:

780mm (+40mm) X 980mm (+40mm)  
= **820mm X 1020mm**

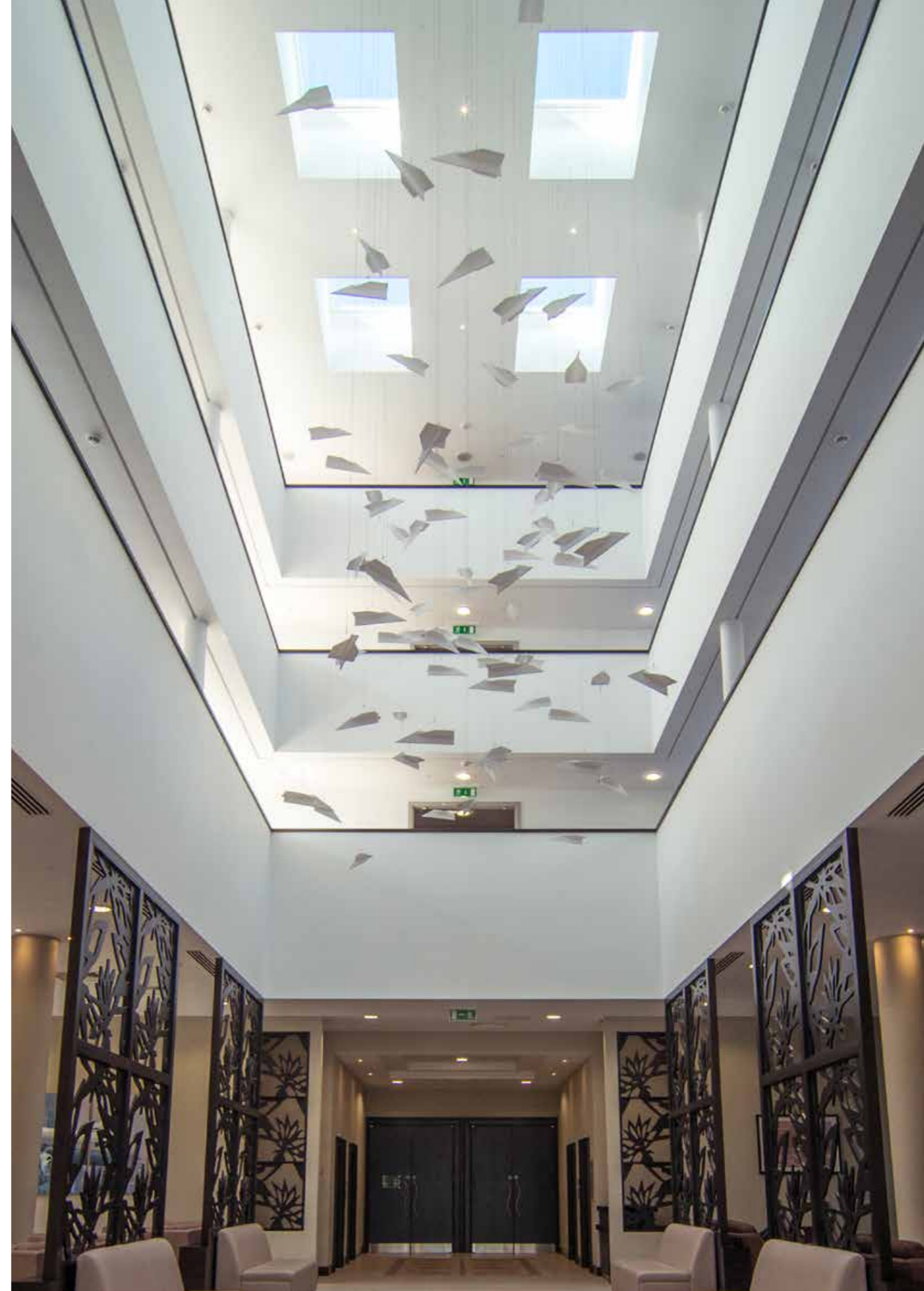
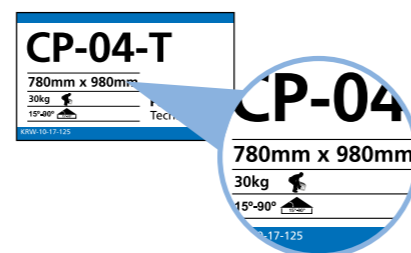

# Contact informatie

Hoge Eng West 14, 3882 TR Putten  
Tijsselingstraat 2, 3861 RP Nijkerk

Telefoon +31 341 36 96 36

Whatsapp +31 341 36 96 36

E-mail [verkoop@jecor.nl](mailto:verkoop@jecor.nl)

Openingstijden:

ma. t/m vr. van 07.15 t/m 17.00 uur



*net iets meer*